

## ОГЛАВЛЕНИЕ

стр.

■ Модульные котельные установки	2
■ Транспортабельные модульные котельные установки	6
■ Индивидуальные тепловые пункты	8
■ Теплоцентры и промышленные тепловые пункты	9
■ Напольные газовые котлы «Богдан»	10
■ Напольные газовые котлы «Укринтерм - 13»	12
■ Напольные газовые котлы «Укринтерм - 42»	13
■ Аппараты отопительные газовые двухконтурные «Анна-нова»	15
■ Насосные станции и насосы	18
■ Запорная и регулирующая арматура	28
■ Баки мембранные	58

## МОДУЛЬНЫЕ КОТЕЛЬНЫЕ УСТАНОВКИ

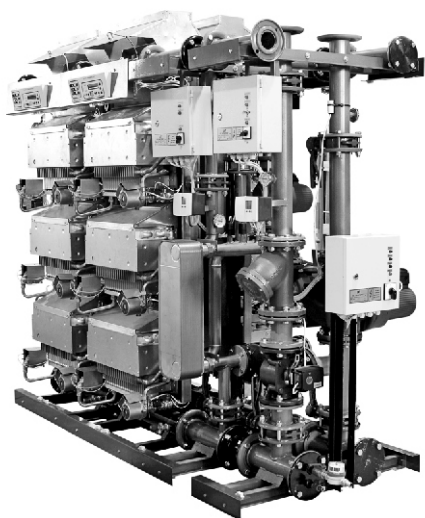

### Основные функции:

- производство, транспортировка и качественное регулирование тепла зданий, административных сооружений, объектов ЖКХ;
- горячее водоснабжение.

Модульные котельные установки служат для производства, транспортирования и качественного регулирования тепла для нужд систем отопления, горячего водоснабжения, приточной вентиляции, технологических нужд.

Работают на природном газе низкого давления 1960 Па. Максимальная температура теплоносителя 90°C, давление не больше 0,6 МПа. Тепловая мощность одной котельной установки (при крышном исполнении) – от 100 кВт до 3,6 МВт, отдельно стоящей – без ограничений.

### Преимущества:

- Возможность легко наращивать мощность, изменять возможности санитарных модулей без существенного переделывания инженерных сетей;
- Эксплуатационные характеристики позволяют значительно снизить потребление газа и сократить срок окупаемости оборудования;
- КПД 92%
- Работают в автономном режиме;
- Размещение на крыше исключает затраты на фундамент котельной и уменьшает высоту дымовых труб;
- Все оборудование сертифицировано;
- Надежность и безопасность
- Высокое качество изготовления
- Гарантированное сервисное обслуживание

### Модули нагрева МН-эко

- Модули нагрева (МН-эко) - проточные безынерционные газовые водонагревательные аппараты в шкафном исполнении, которые обеспечивают нагрев воды в системе отопления. Выпускаются модули МН80, МН100 и МН120 (цифры указывают номинальную тепловую производительность).
- Модули МН-эко оснащены специальными атмосферными горелками, которые охлаждаются теплоносителем из обратного трубопровода. Это позволило увеличить тепловую мощность, увеличить КПД и улучшить экологические показатели.
- Концентрация выбросов NOx составляет 20 мг/м<sup>3</sup>
- Концентрация выбросов CO составляет 40 мг/м<sup>3</sup>

## Технические характеристики модульных котельных установок

Наименование параметра	Единица измерения	Значение для		
		МН 80эко	МН 100эко	МН 120эко
Номинальная тепловая мощность, $\pm 10\%$	кВт	87	108	130
Номинальная теплопроизводительность, $\pm 10\%$	кВт	80	100	120
Номинальное давление газа	Па	1960		
Максимальный расход газа при $t=20\text{C}$ , атм. давлении 760 мм рт. ст., $Q_{н.раб.} = 8000 \text{ кКал/м}^3$	м <sup>3</sup> /час	9,4	11,6	14,0
Коэффициент полезного действия, не меньше	%	92		
Рабочее давление теплоносителя, не более	МПа	0,6		
Максимальная температура теплоносителя, не более	°C	95		
Диапазон регулирования температуры теплоносителя на выходе из модуля, не менее	°C	50 - 95		
Температура продуктов сгорания на выходе из модуля, не менее	°C	110		
Электрическая мощность, не более	Вт	300	400	400
Характеристика электропитания (напряжение/частота)	В/Гц	220 <sup>+10%</sup> <sub>-15%</sub> / 50-1		
Габаритные размеры, не более:	мм			
- высота		1697	2200	2200
- ширина		711	711	711
- глубина		500	500	500
Масса модуля, не более	кг	145	170	170

### В состав модульной котельной установки входит:

- Модуль приготовления горячей воды (МГВ)
- Модули типа АРД
- Модули типа АТСД
- КПЧ
- КМВ
- Система автоматического водоумягчения (водоподготовка)



Основная задача **устройств водоподготовки** – уменьшение жесткости воды путем ионообмена с компонентами, не влияющими на жесткость воды. При небольших объемах воды в системах отопления и незначительных утечках для умягчения применяется установка зарядного типа с ручной регенерацией типа **DP** (DP-635, DP-840, DP-1040, DP-1054). При больших объемах подпиточной воды рекомендуется применять умягчительную установку с автоматической регенерацией типа **DHF**. Установка выпускается с одинарной умягчительной колонной (DHF-20/1-F, DHF-30/1-F, DHF-60/1-F) или с двойной колонной (DHF-20/2-F, DHF-30/2-F, DHF-60/2-F). Во всех случаях перед водоподготовкой желательнее устанавливать резервуар запаса сырой воды производства СП "Укринтерм".

## Модули нагрева МН-240 «Укринтерм» ТУ У 29.7-20016760-017:2008

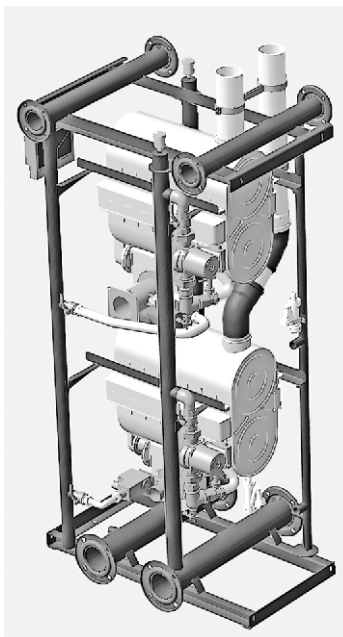

Модули нагрева **МН-240 «УКРИНТЕРМ»** проточные безинерционные газовые аппараты (водонагреватели) в шкафном исполнении, с принудительной циркуляцией теплоносителя, предназначены для теплоснабжения производственных, жилых и общественных зданий и сооружений. Модули могут работать совместно с другими модулями в составе модульных котелен или использоваться самостоятельно.

В модуле МН-240 использованы термоблоки, каждый из которых включает в себя камеру сгорания, теплообменник, состоящий из ряда параллельно подключенных спиралевидных элементов из нержавеющей стали, и газогорелочное устройство, включающее трубчатую горелку, на которую при помощи вентилятора подается предварительно приготовленная в нужной для полно-ценного горения пропорции смесь «газ-воздух».

Использование такой технологии горения («премикс») позволяет существенно снизить содержание вредных веществ в продуктах сгорания и повысить КПД.

Конструктивно данный модуль вписывается в существующие котельные установки с давно выпускаемыми модулями нагрева серии МН, заменяя и по мощности, и по габаритно-

присоединительным размерам пару модулей МН-120 или МН-120Эко, что позволяет легко модернизировать существующие котельные установки.

### Технические данные модуля

Наименование параметра	Един. измерения	Значение
Номинальная теплопроизводительность, $\pm 5\%$	кВт	240
Номинальное давление газа	Па	1960
Номинальный расход газа при $t=20^{\circ}\text{C}$ , атм. давлении 760 мм рт. ст., $Q_{н.р.} = 8000$ ккал/м	м <sup>3</sup> /час	26,5
Коэффициент полезного действия, не меньше - в обычном режиме ( $80^{\circ}\text{C}/60^{\circ}\text{C}$ ) - в конденсационном режиме ( $50^{\circ}\text{C}/30^{\circ}\text{C}$ )	%	97 103
Рабочее давление теплоносителя, не более	МПа	0,6
Максимальная температура теплоносителя, не более	$^{\circ}\text{C}$	90
Диапазон регулирования температуры теплоносителя на выходе из модуля, не меньше	$^{\circ}\text{C}$	40 - 85
Температура продуктов сгорания на выходе из модуля, не меньше - в обычном режиме ( $80^{\circ}\text{C}/60^{\circ}\text{C}$ ) - в конденсационном режиме ( $50^{\circ}\text{C}/30^{\circ}\text{C}$ )	$^{\circ}\text{C}$	60 40
Электрическая мощность, не более	Вт	1000
Характеристика электропитания (напряжение/частота)	В/Гц	$220^{+10\%}_{-15\%} / 50$
Масса модуля, не более	кг	210
Содержание выбросов в продуктах сгорания: - окислы углерода CO, не более - окислы азота NOx, не более	мг/м <sup>3</sup>	50 15

Рисунок 1. Габаритно-присоединительные размеры модуля



Рисунок 2. Схема работы модуля

- |                     |                                 |
|---------------------|---------------------------------|
| 1 - горелка         | 8 - термисторы                  |
| 2 - теплообменник   | 9 - датчик давления             |
| 3 - вентилятор      | 10 - датчик потока              |
| 4 - клапан газовый  | 11 - датчик перелива конденсата |
| 5 - кран            | 12 - блок управления            |
| 6 - насос           | 13 - конденсатоотводчик         |
| 7 - клапан обратный | 14 - дымоход                    |



## ТРАНСПОРТАБЕЛЬНЫЕ МОДУЛЬНЫЕ КОТЕЛЬНЫЕ УСТАНОВКИ (ТМКУ)

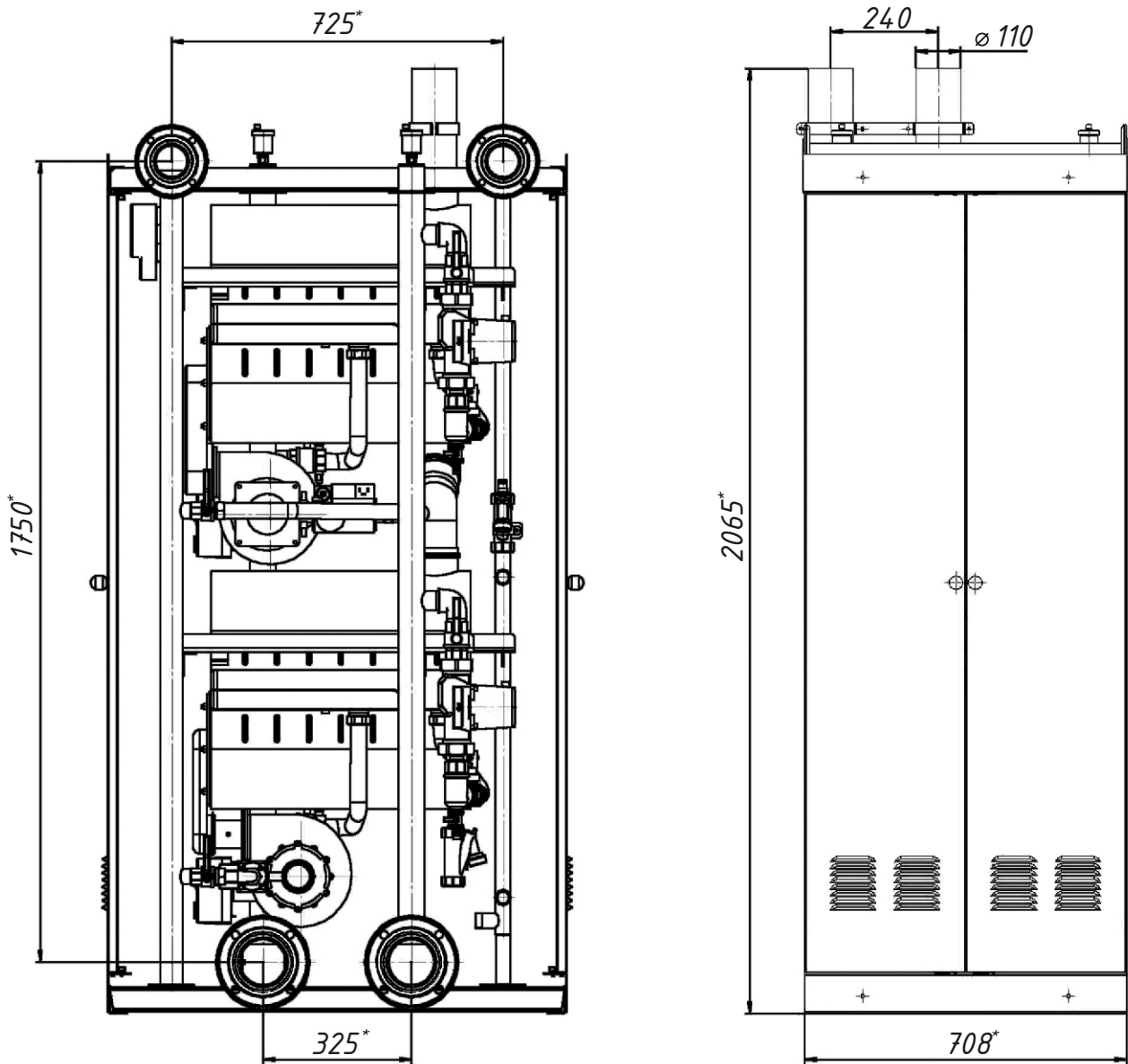
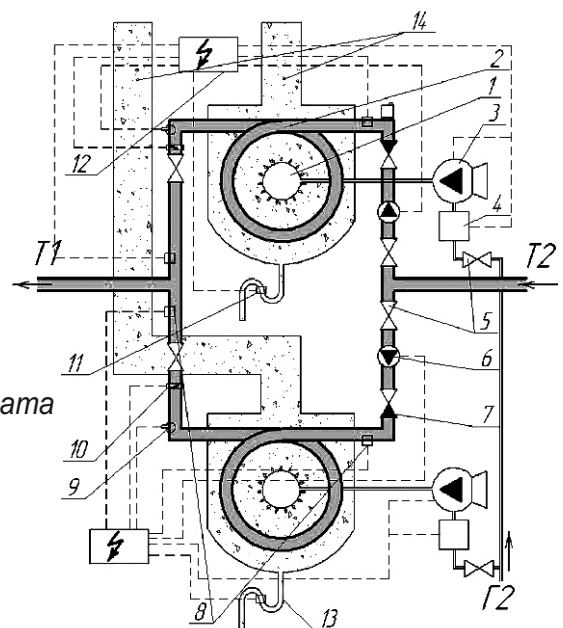

### Основные функции:

- Теплообеспечение и горячее водоснабжение производственных, жилых, административных сооружений и зданий.

Транспортабельные модульные котельные установки системы «Укринтерм» изготавливаются на базе модулей нагрева МН и предназначены для отопления и горячего водоснабжения производственных, жилищных и общественных зданий и сооружений. Установки должны подключаться к системам теплоснабжения в соответствии с действующими строительными нормами.

Установки являются готовым заводским изделием. В состав установки может входить от двух до пяти модулей нагрева, модуль регулятор температуры, модуль приготовления горячей воды для потребления, комплекс устройств управления и сигнализации для обеспечения работы в автономном режиме. Котельные установки работают на природном газе по ГОСТ 5542.

### Преимущества:

- Отсутствие затрат на капитальное строительство помещения для котельной.
- Укомплектованы на базе нагревательных модулей МН 80 и МН 120 (газовых проточных нагревателей с принудительной циркуляцией теплоносителя).
- Легко транспортируются, т.к. изготавливаются в контейнерах с габаритными размерами, позволяющими перевозить их автомобильным транспортом.
- После установки на месте эксплуатации и подключения к водяной, газовой и электрическим сетям установка полностью готова к производству тепла и горячей воды.

### Технические характеристики ТМКУ

Наименование параметра	Единица измерения	Значение параметра для				
		ТМКУ 160	ТМКУ 240	ТМКУ 360	ТМКУ 480	ТМКУ 600
Номинальная тепловая мощность, Q	кВт	160	240	360	480	600
Номинальная теплопроизводительность, P	кВт	144	216	324	432	540
Номинальное давление газа	Па	1274, 1960				
Номинальный расход газа при t = 20°C, атм. давлении 760 мм.рт.ст., Q <sub>н.раб.</sub> = 8000 кКал/м <sup>3</sup>	м <sup>3</sup> /ч	18,4	27,0	39,9	52,8	65,7
Коэффициент полезного действия, не менее	%	90				
Рабочее давление теплоносителя, не более	МПа	0,6				
Максимальная температура теплоносителя	°С	95				
Диапазон регулирования температуры теплоносителя, от (не более) - до (не меньше)	°С	50 - 95				
Максимальная температура воды в контуре горячего водоснабжения	°С	55				

Температура продуктов сгорания на выходе из модулей нагрева, не меньше	°С	110				
Электрическая мощность, не более	кВт	5,0	5,5	6,0	6,5	
Характеристика электропитания (напряжение/частота)	В/Гц	380 <sup>+10%</sup> <sub>-15%</sub> / 50-1				
Габаритные размеры, не более: - высота - ширина - длина	мм	3100 2650				
		5000	6000	6500/ 7000	7500	
Масса, не более	кг	4300	4500	4800	4900	5200

**Расшифровка обозначения установки:**

**ТМКУ- 480 - 50-ГВС90 ТУ В 28.2-20016760-016:2005**

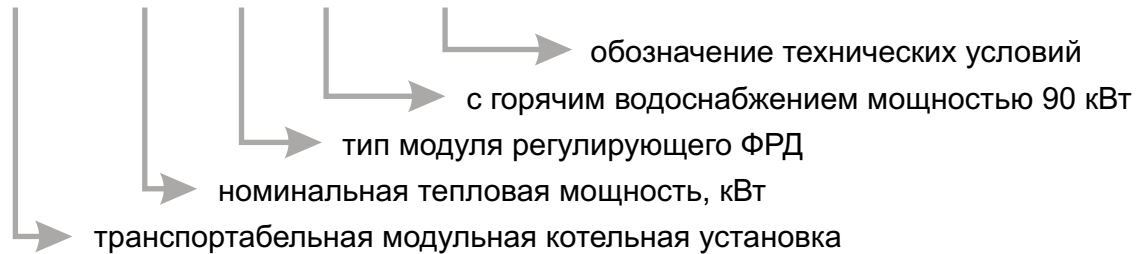

**Котельная установка имеет в составе конструкции следующие элементы:**

а) оборудование в количестве в соответствии с таблицей 22 и в номенклатуре, соответствующей заказу:

Наименование оборудования	Обозначение нормативного документа	Количество единиц для исполнения				
		ТМКУ -160	ТМКУ -240	ТМКУ -360	ТМКУ -480	ТМКУ -600
Модуль нагрева МН80 или МН120	ТУ У 20016760-005-2000	2 —	3 2	— 3	— 4	— 5
Модуль регулирующий	ТУ У 20016760-001-99	1				
Модуль приготовления горячей воды	ТУ У 20016760-002-99	1				
Конвектор КОГ	ТУ У 20016760-007-2001	2				

**ПРИМЕЧАНИЯ:**  
 1. Допускается установка конвекторов других марок.  
 2. Вместо модуля горячей воды допускается применение установок горячей воды УГВнс (90 или 150 кВт)

- |   |  |
|---|--|
| б) запорную арматуру;                                   | к) счетчик электроэнергии;                                 |
| в) устройство водоподготовки DHF20/1;                   | л) счетчик воды;   |
| г) резервуар воды DM300 с насосом JP 5;                 | м) сигнализатор газа;                                      |
| д) компенсатор объема;                                  | н) дежурное освещение во взрыво-<br>безопасном выполнении; |
| е) шкаф управления «К»;                                 | о) комплект дымоходов                                      |
| ж) два щита сигнализации внутренний и выносной;         | п) труба вытяжная  |
| з) узел учета газа (по заказу);                         | р) паспорт на установку                                    |
| и) устройство для удаления воздуха из водяного контура; | с) паспорта на комплектующие изделия                       |

## ИНДИВИДУАЛЬНЫЕ ТЕПЛОВЫЕ ПУНКТЫ (ИТП)

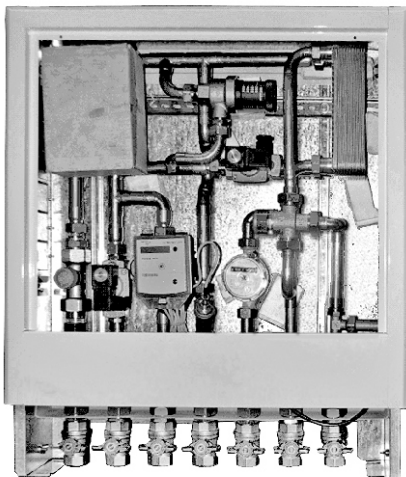

### Основные функции:

- Регулирование отопления
- Обеспечение горячего водоснабжения
- Учет тепла
- Учет потребляемой водопроводной воды
- Централизованная передача данных (опция)

Индивидуальные тепловые пункты (ИТП) Укринтерм состоят из отдельных элементов и являются индивидуальными станциями отопления и приготовления горячей воды для жилых и административных помещений.

ИТП – это эффективные и продуманные устройства, которые обеспечивают возможность адаптации для любого уровня комфорта. Дополнительные компоненты обеспечивают высокий комфорт, рациональное потребление тепла, исключение потребления электроэнергии при приготовлении горячей воды, обеспечение минимального количества включения источника тепла в летнем режиме эксплуатации.

ИТП Укринтерм не требуют специального сервисного обслуживания. Достаточно визуального контроля 1 раз в год.

Монтаж ИТП Укринтерм может быть выполнен в любом месте : на кухне, в коридоре, санузле или жилой комнате.

### Преимущества:

- Увеличение инвестиционной привлекательности жилья;
- Сокращение сроков проектирования и монтажа
- Поквартирный учет тепла и холодной воды ( до 5% экономии)
- Индивидуальное регулирование потребления тепла ( до 10% экономии)
- Модульный принцип для индивидуального расширения, подключения контура теплого пола, широкий выбор систем регулирования;
- Снижение общей мощности источника теплоснабжения;
- Возможность диспетчеризации и дистанционного считывания показателей тепло и водяных счетчиков;
- Комфорт круглый год, желаемая температура в период межсезонья, бесперебойное снабжение горячей водой;

### Область применения:

- Строительство высотных жилых и офисных зданий
- Реконструкция существующего жилого фонда ( особенно для домов с газовыми колонками);
- Коттеджные поселки
- Реконструкция существующей системы отопления .

### Технические характеристики ИТП:

Максимальное рабочее давление:	10 бар
Диапазон температуры теплоносителя:	до 90 °С
Теплообменник паяный мощностью до:	35 кВт
Электропитание:	220 В/ 50 Гц



## ТЕПЛОЦЕНТРЫ И ПРОМЫШЛЕННЫЕ ТЕПЛОПУНКТЫ

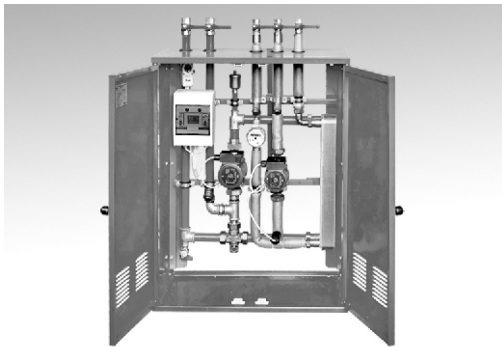

### Основные функции:

- приготовление горячей воды в необходимом для потребления количестве .

### Преимущества:

- Компактность
- Получение необходимого количества горячей воды заданной температуры

- Полностью автоматическая работа ( без вмешательства человека)
- Легкость монтажа и эксплуатации
- Надежность и безопасность

### Область применения:

- В коттежном строительстве (для горячего водоснабжения , подогрева воды в бассейнах)
- Горячее водоснабжение административных зданий и сооружений
- Реконструкция систем горячего водоснабжения существующего жилого фонда

### Установки приготовления горячей воды

Установки приготовления горячей воды настенные УГВнс 90 , УГВнс 150 (200, 250) дают возможность готовить и использовать необходимое количество горячей воды. В конструкции применяется паяный пластинчатый теплообменник компании **Alfa Laval**.

В установке УГВнс 90 установлены насосы фирмы **Grundfos** - насос первичного контура UPS 25-80, насос вторичного контура UPS 25-40.

В установке УГВнс 150 (200, 250) установлены насосы фирмы **Grundfos** – насос первичного контура UPS 32-120 (40-120), насос вторичного контура UPS 32-80.

### Технические характеристики

Наименование параметра	Единица измерения	Значение для	
		УГВнс 90	УГВнс 150 (200,250)
Номинальная тепловая мощность установки	кВт	90	150 (200, 250)
Расход горячей воды (при $\Delta t = 40 \text{ }^\circ\text{C}$ )	л/мин	30	50 (70, 90)
Максимальная температура нагреваемой воды	$^\circ\text{C}$	60	
Максимальное давление воды	МПа	1	
Напряжение электропитания	В/ Гц	220/50	380(220)/50
Макс. потребляемая электрическая мощность	кВт	0,34	0,62 (0,71)
Максимальный потребляемый ток	А	1,38	2,8(3,25)
Паяный теплообменник фирмы <i>Alfa-Laval</i>		CB52-20 (27-32)	CB52-30 (40-50)
Насосы ( <i>Grundfos</i> ):			
- первичного контура		UPS 25-80	UPS 32-120 (40-120)
- вторичного контура		UPS 25-40	UPS 32-80

## Промышленные тепловые пункты

### Основные функции:

- автоматическое поддержание графика температуры теплоносителя, подаваемого в систему отопления, горячего водоснабжения и вентиляции с учетом температуры наружного воздуха, времени суток;
- преобразование вида теплоносителя;
- распределение теплоносителя по системам теплоснабжения;
- приготовление горячей воды.

Тепловой пункт (ТП) представляет собой модульный агрегат, предназначенный для передачи тепловой энергии от наружных тепловых сетей или котельной системе отопления, вентиляции и горячего водоснабжения жилых и производственных помещений. Применяется как для новых, так и для реконструируемых зданий, сооружений и промышленных объектов.

Возможно изготовление тепловых пунктов любой мощности по требованию заказчика.

### Варианты компоновки тепловых пунктов

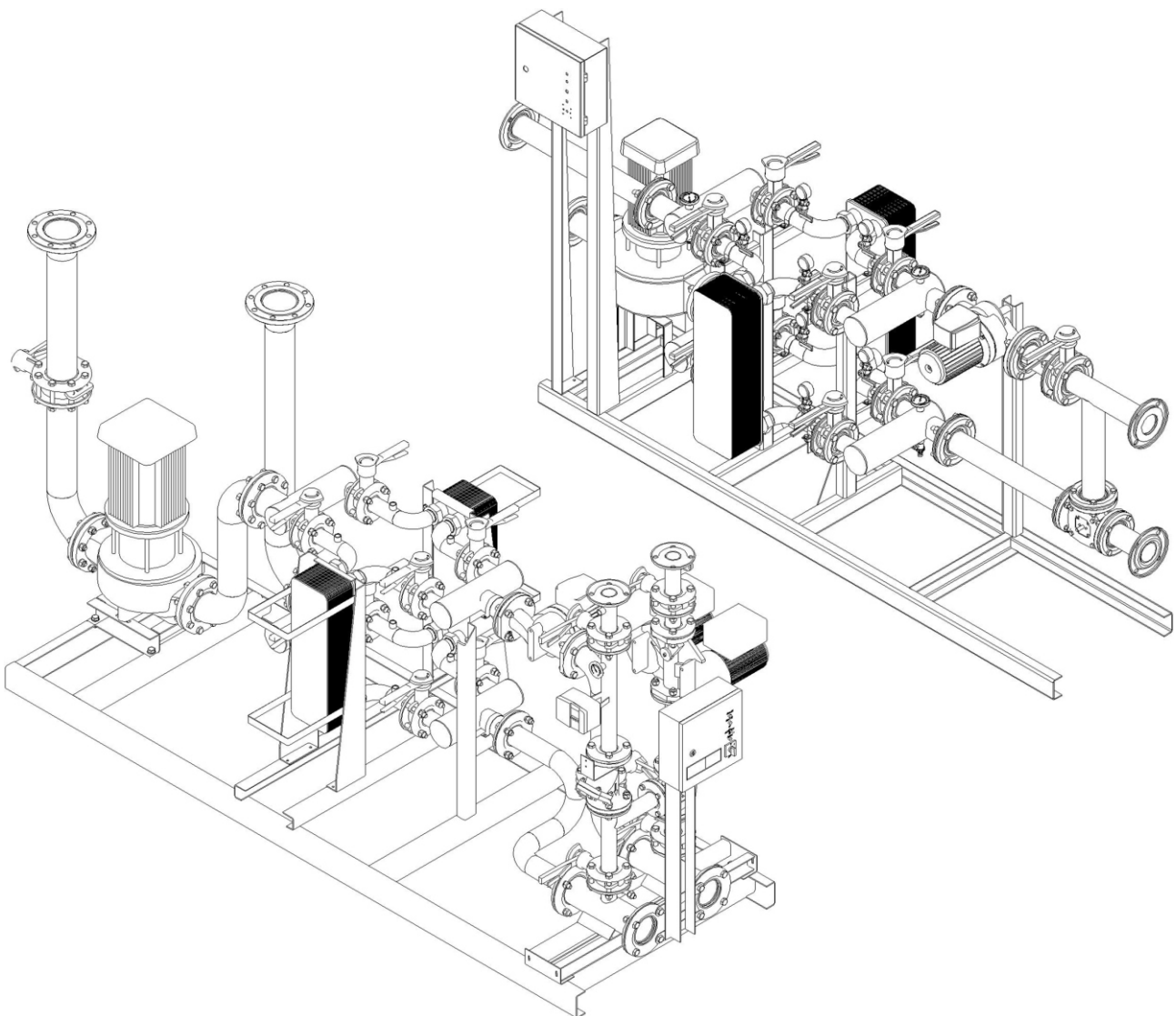

## НАПОЛЬНЫЙ ГАЗОВЫЙ КОТЕЛ «БОГДАН»



### Основные функции:

- Отопление квартир, домов, офисов, магазинов, мастерских, коммунальных сооружений площадью до 1000 м<sup>2</sup>.

Котел «Богдан» – это напольный газовый котел с атмосферной горелкой (инжекционного типа) и чугунным секционным теплообменником мощностью 40,47, 55, 80 и 100 кВт, предназначенный для отопления (при необходимости обеспечения горячей водой: котел + емкостной бойлер). Работает на природном газе низкого давления 1274, 1960 Па. Котлы имеют открытую камеру сгорания.

Сердце котла «Богдан» - чугунный секционный теплообменник. Чугун – это наиболее мощный, стойкий и долговечный

материал. Благодаря высокому качеству литья и непрерывному контролю качества, этот тип теплообменника гарантирует потребителю длительную и надежную эксплуатацию.

Чугунные секции теплообменника имеют такое строение, что камера сгорания окружена и охлаждается со всех сторон, что в свою очередь уменьшает расход тепла и позволяет получить высокий КПД 92%.

В данных котлах применяется атмосферная горелка, изготовленная из нержавеющей стали, обеспечивает устойчивое пламя.

Газовая арматура **Honeywell**.

### Преимущества:

- Напольный газовый котел «Богдан» имеет отличные показатели эффективности и производительности.
- Простой в эксплуатации.
- Особенная конструкция дымохода обеспечивает эффективное удаление продуктов сгорания даже при нестабильной тяге.
- Система контроля пламени – ионизационная
- Длительная и надежная эксплуатация
- Безопасность

### Область применения:

- Коттеджные поселки
- Реконструкция существующего жилого фонда ( коммунальных сооружений)
- Строительство зданий до 1000 м<sup>2</sup>.

**Преимущества чугунного теплообменника:** долгий срок эксплуатации, низкое гидравлическое сопротивление, универсальность теплообменника ( возможность наращивать мощность теплообменника за счет добавления секций ), большая энергоемкость.

### Технические характеристики газовых котлов «БОГДАН»

Наименование параметра	Единица измерения	Значение для модели		
		40	47	55
Номинальная тепловая мощность ±10%	кВт	40	47	55
Номинальная теплопроизводительность ±10%	кВт	35	42	49
Номинальное давление газа	Па	1960/1274		

Максимальный расход газа при 20°C, атм. давлении 760 мм.рт.ст._	м <sup>3</sup> /час	4,28	5,05	5,91
Коэффициент полезного действия, не ниже	%	90		
Диапазон рабочего давления теплоносителя	МПа	от 0,1 до 0,3		
Максимальная температура теплоносителя	°С	95		
Диапазон регулирования температуры теплоносителя на выходе из котла, не менее	°С	50-90		
Температура продуктов сгорания на выходе из котла, не менее	°С	110		
Электрическая мощность, не более	Вт	110		
Характеристика электропитания (напряжение / частота)	В/Гц	220 <sup>+10%</sup> <sub>-15%</sub> /50 <sub>-1</sub>		
Масса, не более	кг	140	155	170

### Габаритно-присоединительные размеры

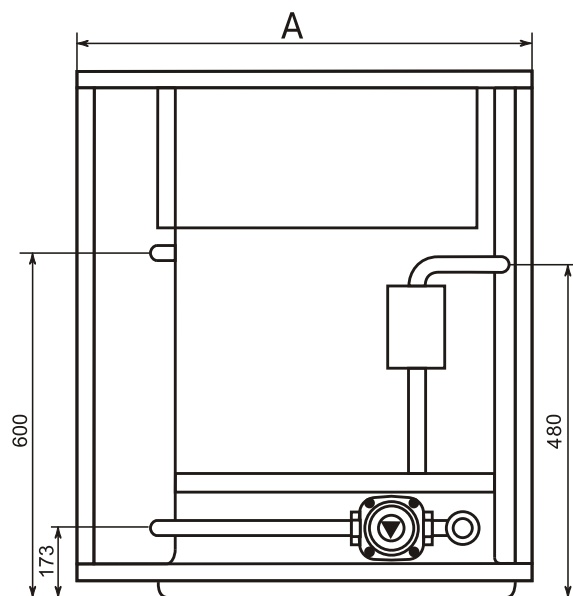
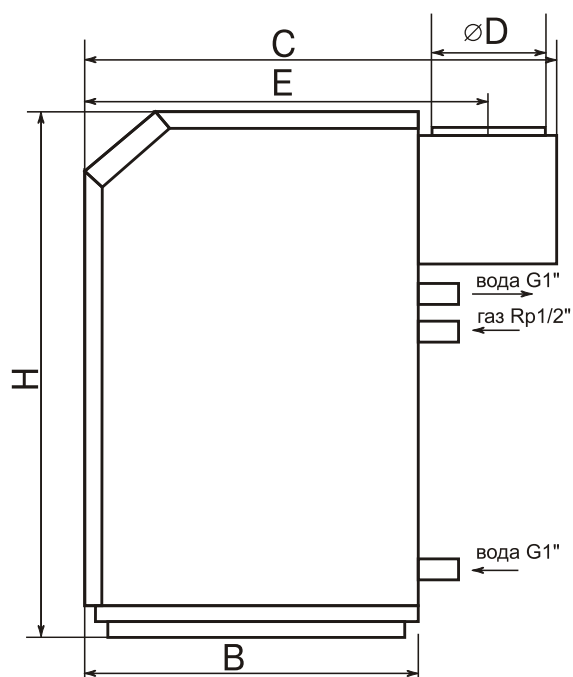

Тип котла	Размер, мм					
	A	B	C	D	E	H
Богдан 40	572	595	815	146	705	905
Богдан 47	652			146		
Богдан 55	812			176		

## КОТЕЛ ОТОПИТЕЛЬНЫЙ ВОДОГРЕЙНЫЙ «УКРИНТЕРМ -13»



### Основные функции:

- Отопление жилых домов и сооружений коммунально-бытового назначения, оборудованных системами водяного отопления с естественной циркуляцией теплоносителя

Котлы со стальным теплообменником УКРИНТЕРМ-13 – энергонезависимы (не требуют электрического питания). Они оснащены газовой автоматикой, которая поддерживает заданную температуру воды в отопительной системе и отключает подачу газа в аварийных случаях (угасание пламени, отсутствие тяги, перегрев теплоносителя, прекращение подачи газа). Котлы работают на природном газе по ГОСТ 5542-87

### Технические характеристики

Наименование параметра	Единица измерения	Значение параметра
Номинальная теплопроизводительность, $\pm 10\%$	кВт	13
Номинальное давление газа	Па	1274, 1960
Максимальный расход газа при $t=20^{\circ}\text{C}$ , атм. давлении 760 мм рт. ст., $Q_{\text{н. раб}} = 8000 \text{ Ккал/м}^3$	м <sup>3</sup> /ч	1,55
Коэффициент полезного действия (КПД), не менее	%	90
Рабочее давление теплоносителя, не более	МПа	0,3
Границы регулирования температуры теплоносителя на выходе из аппарата, от (не более) - до (не менее)	$^{\circ}\text{C}$	50-85
Температура продуктов сгорания на выходе из котла, не менее	$^{\circ}\text{C}$	110
Габаритные размеры, не более: - высота - ширина - глубина	мм	900 415 630
Масса, не более	кг	70

### Габаритно-присоединительные размеры

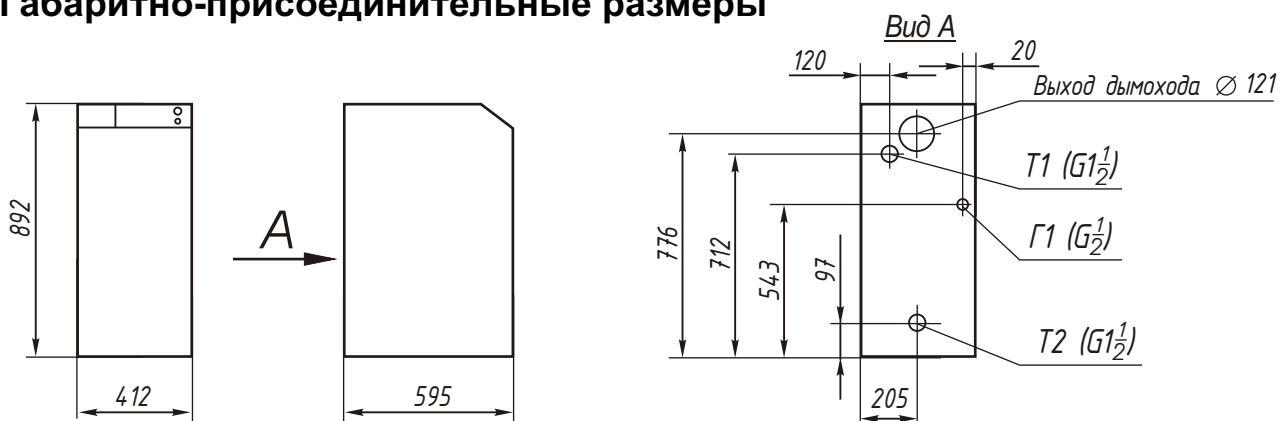

## АППАРАТ ГАЗОВЫЙ ОТОПИТЕЛЬНЫЙ ДВУХКОНТУРНЫЙ «УКРИНТЕРМ-42»

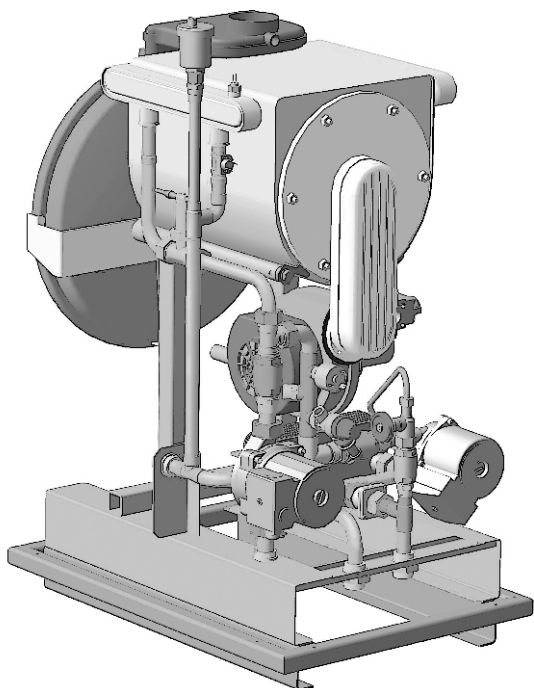

В отопительном аппарате использован термоблок, который включает в себя камеру сгорания, теплообменник, состоящий из ряда параллельно подключенных спиралевидных элементов из нержавеющей стали, и газогорелочное устройство, включающее трубчатую горелку, на которую при помощи вентилятора подается предварительно приготовленная в нужной для полноценного горения пропорции смесь «газ-воздух». Использование такой технологии горения («премикс») позволяет существенно снизить содержание вредных веществ в продуктах сгорания и повысить КПД.

В камере сгорания теплоноситель, который подается в теплообменник, сначала предварительно обменивается теплотой с выходящими продуктами сгорания, при этом содержащаяся в продуктах сгорания влага конденсируется, выделяя дополнительное, так называемое, «скрытое» тепло. Использование этого эффекта (так называемого конденсационного режима) также существенно повышает КПД.

Аппарат имеет датчики контроля температуры, давления, наличия протока в контурах отопления и ГВС (горячего водоснабжения), датчик перелива конденсата. Сигналы указанных датчиков используются системой управления для поддержания заданных параметров или для переключения режимов работы.

### Технические характеристики

Наименование параметра	Единица измерения	Значение параметра
Номинальная тепловая мощность, $\pm 5\%$	кВт	42
Номинальная теплопроизводительность, $\pm 5\%$	кВт	41
Номинальное давление газа	Па	1960
Номинальный расход газа при $t=20^{\circ}\text{C}$ , атм. давлении 760 мм рт. ст., $Q_{\text{н. раб}} = 8000 \text{ Ккал/м}^3$	м <sup>3</sup> /ч	4,55
Коэффициент полезного действия, не менее - в обычном режиме 80/ 60 °С - в конденсационном режиме 50/30 °С	%	97 103
Рабочее давление теплоносителя, не более (давление срабатывания предохранительного клапана)	МПа	0,3
Максимальная температура теплоносителя, не более	°С	90
Диапазон регуляции температуры теплоносителя на выходе из аппарата, $\pm 5^{\circ}\text{C}$	°С	40 - 85
Расход воды на ГВС при $t=35^{\circ}\text{C}$	л/мин	17
Диапазон регулирования температуры воды в сети ГВС, $\pm 5^{\circ}\text{C}$	°С	40-60
Максимальное давление в сети ГВС	МПа	0,6

Температура продуктов сгорания на выходе из аппарата, не меньше: - в обычном режиме 80/ 60°C - в конденсационном режиме 50/30°C	°C	50 35
Электрическая мощность, не более	Вт	210
Характеристика электропитания (напряжение/частота)	В/Гц	220 <sup>+10%</sup> <sub>-15%</sub> / 50 <sub>-1</sub>
Масса аппарата, не более	кг	70
Содержание выбросов в продуктах сгорания: - окислы углерода CO, не более - окислы азота NOx, не более	мг/м <sup>3</sup>	50 20
<i>Примечание: ГВС – горячее водоснабжение</i>		

### Устройство газового аппарата «УКРИНТЕРМ-42»

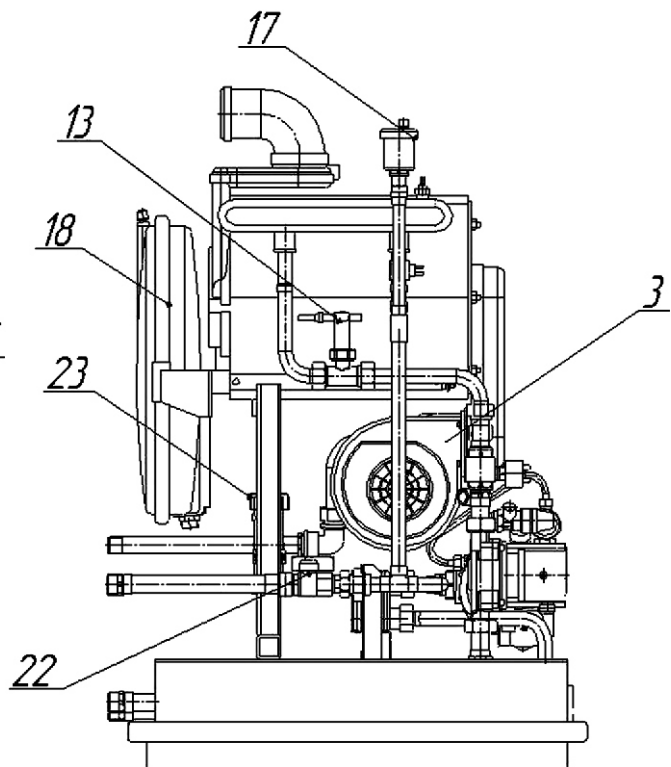
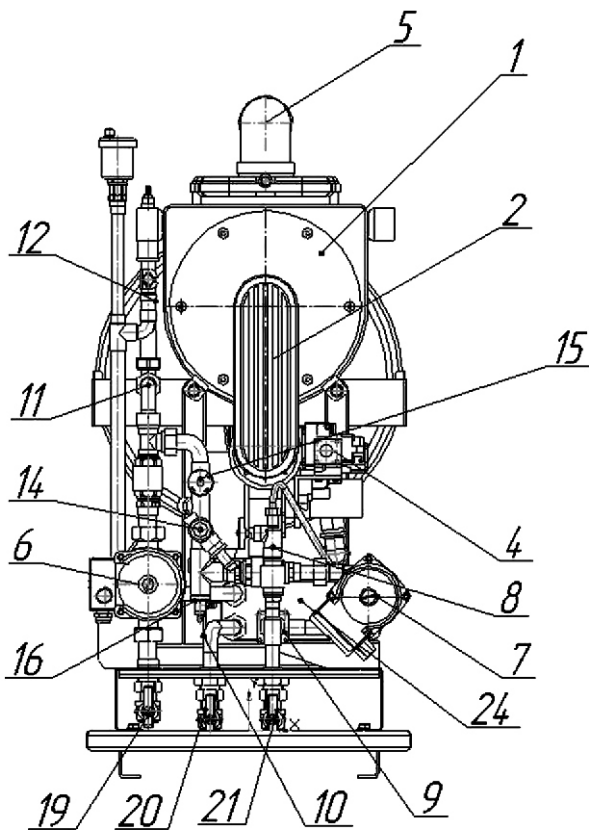

- 1 теплообменник
- 2 газоход
- 3 вентилятор
- 4 газовый клапан
- 5 дымоход
- 6 насос контура отопления
- 7 насос контура ГВС
- 8 кран подпитки
- 9 датчик протока контура ГВС
- 10 термистор контура ГВС
- 11 термистор контура отопления
- 12 датчик перегрева

- 13 датчик протока контура отопления
- 14 предохранительный клапан
- 15 датчик давления
- 16 кран слива теплоносителя
- 17 автоматический воздухоотводчик
- 18 компенсатор объема
- 19 кран обратной линии (отопление)
- 20 кран подачи ГВС
- 21 кран подачи воды из водопровода
- 22 кран линию подачи (отопление)
- 23 сифон-конденсатосборник
- 24 теплообменник контура ГВС

## Габаритно-присоединительные размеры «УКРИНТЕРМ-42»

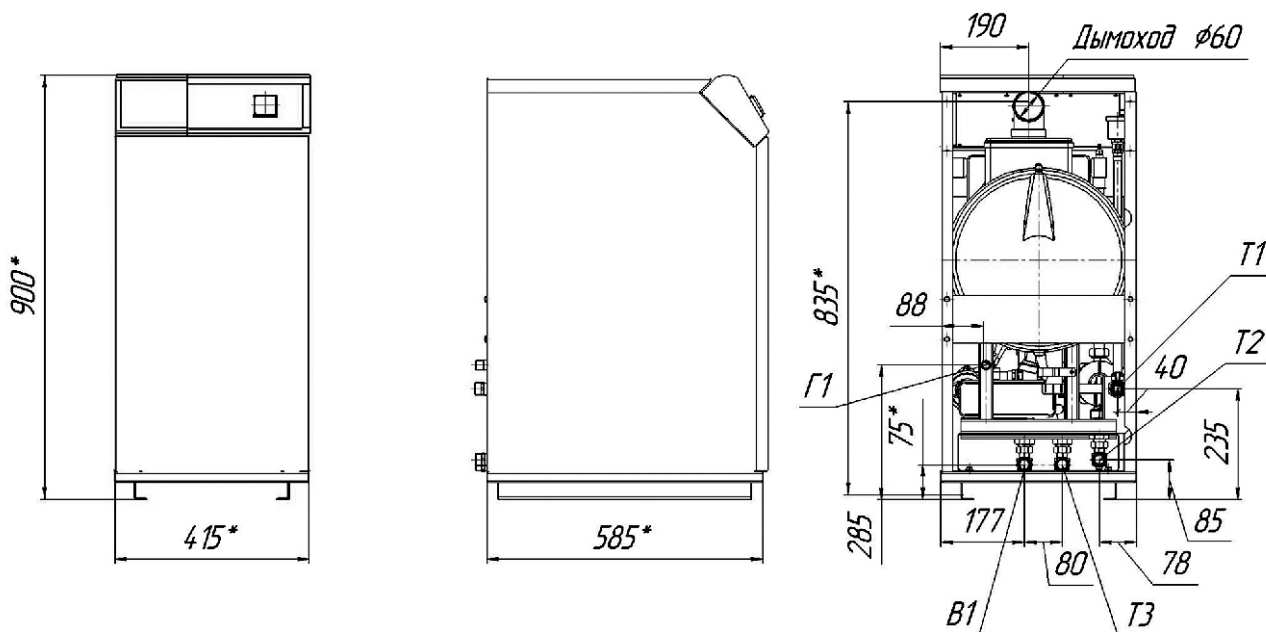

## АППАРАТ ГАЗОВЫЙ ОТОПИТЕЛЬНЫЙ ДВУХКОНТУРНЫЙ «АННА НОВА»

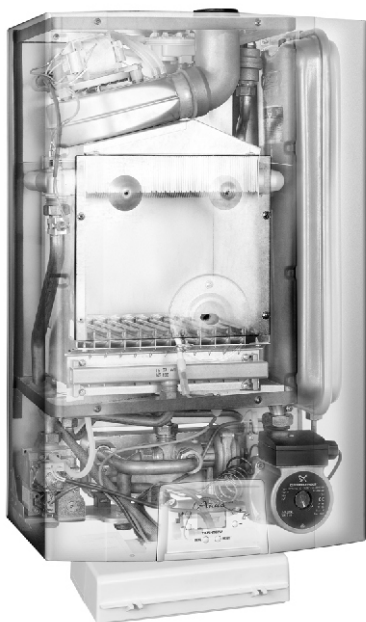
**Основные функции:**

- Отопление и горячее водоснабжение квартир, домов, офисов, магазинов, мастерских, коммунальных сооружений.

Выпускаются аппараты мощностью 24 и 28 кВт, в двух модификациях ОК (с открытой камерой сгорания и выбросом продуктов сгорания в дымоход) и ЗК (с закрытой камерой сгорания, принудительной вентиляцией и выбросом продуктов сгорания через комбинированный дымоход). Аппараты с закрытой камерой сгорания, кроме того могут быть с дополнительным теплообменником. Это повышает КПД и дает возможность работать в конденсационном режиме (аппарат «Анна нова-комфорт»).

**Преимущества:**

- Высокий КПД
- Встроенная самодиагностика
- Простота в эксплуатации
- Надёжность
- Компактные размеры
- Сервисное и гарантийное обслуживание

**Технические характеристики**

Наименование параметра	Единица измерения	Значение для		
		24 ОК	24 ЗК	24 ЗК комфорт
Номинальная тепловая мощность, $\pm 5\%$ в режиме 80/60 °C	кВт	27	27	25
Номинальная теплопроизводительность, $\pm 5\%$	кВт	24,4		
Номинальное давление газа	Па	1960		



Номинальный расход газа при $t=20^{\circ}\text{C}$ , атм. давления 760 мм рт. ст., $Q_{\text{н. раб}} = 8000 \text{ Ккал/м}^3$	$\text{м}^3/\text{ч}$	2,9	2,68
Коэффициент полезного действия, не менее - в обычном режиме 80/ 60 $^{\circ}\text{C}$ - в конденсационном режиме 50/30 $^{\circ}\text{C}$	%	91 –	97,2 107
Рабочее давление теплоносителя, min/max	МПа	0,08/0,3	
Максимальная температура теплоносителя, не более	$^{\circ}\text{C}$	85	
Диапазон регуляции температуры теплоносителя на выходе из аппарата, $\pm 5^{\circ}\text{C}$	$^{\circ}\text{C}$	35 - 80	
Расход воды на ГВС при $t=35^{\circ}\text{C}$	л/мин	10	
Диапазон регулирования температуры воды в сети ГВС, $\pm 5^{\circ}\text{C}$	$^{\circ}\text{C}$	30-60	
Максимальное давление в сети ГВС	МПа	0,6	
Температура продуктов сгорания на выходе из аппарата, не меньше: - в обычном режиме 80/ 60 $^{\circ}\text{C}$ - в конденсационном режиме 50/30 $^{\circ}\text{C}$	$^{\circ}\text{C}$	115 –	65 47
Электрическая мощность, не более	Вт	90	120
Характеристика электропитания (напряжение/частота)	В/Гц	220 <sup>+10%</sup> / 50 <sub>-1</sub>	
Масса аппарата, не более	кг	40	43 47
<i>Примечание: ГВС – горячее водоснабжение</i>			

### Габаритные размеры

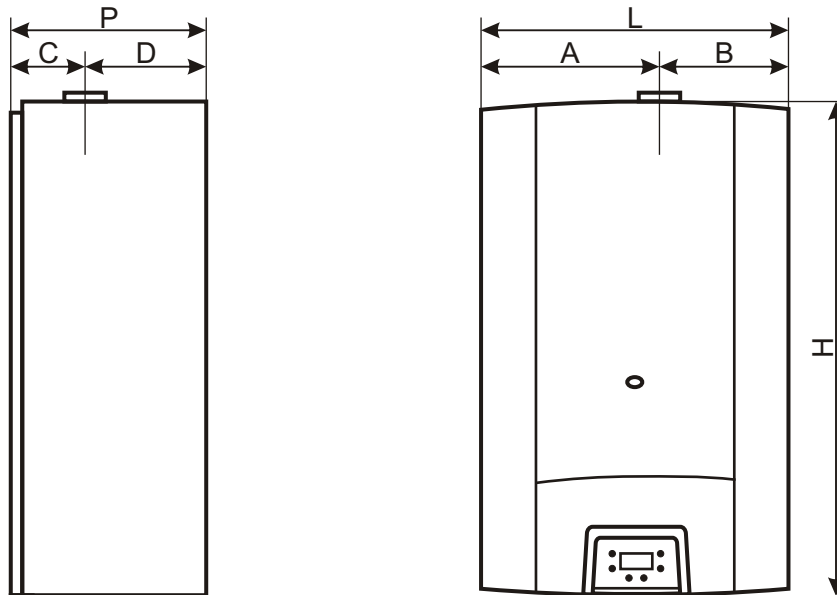

Исполнение	L мм	H мм	P мм	A мм	B мм	C мм	D мм
<b>24 ОК</b>	400	720	300	200	200	182	118
<b>24 ЗК</b>	400	650	260	235	165	103	157
<b>24 ЗК-комфорт</b>	400	732	314	220	180	171	143

Устройство котла газового настенного «Анна нова»

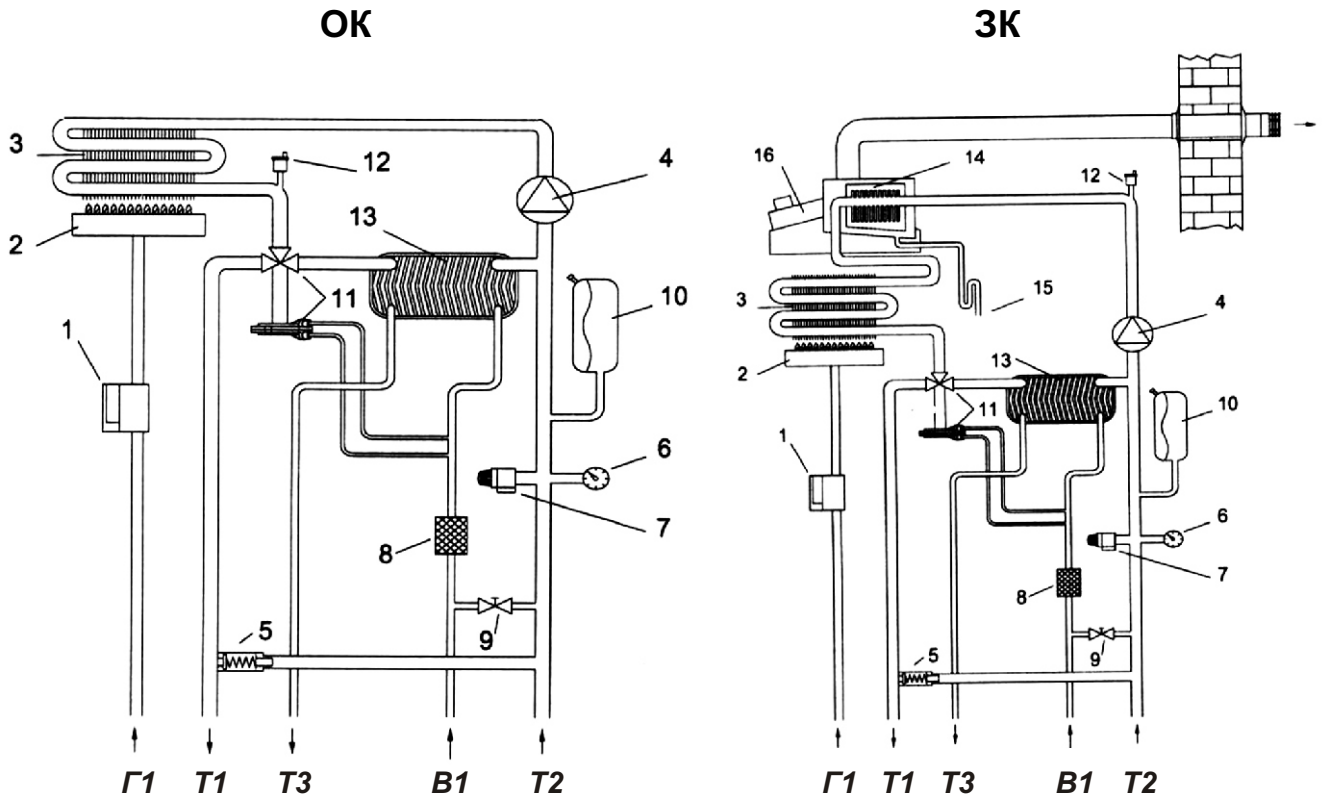

- |                             |   |
|-----------------------------|---|
| 1. клапан                   | 9. кран подпитки                                |
| 2. горелка                  | 10. компенсатор объема                          |
| 3. теплообменник основной   | 11. трёхходовой клапан                          |
| 4. насос                    | 12. автоматический воздухоотводчик              |
| 5. байпас                   | 13. теплообменник ГВС                           |
| 6. манометр                 | 14. рекуператор (конденсационный теплообменник) |
| 7. предохранительный клапан | 15. устройство для отвода конденсата            |
| 8. фильтр                   | 16. вентилятор                                  |

- **T1** - подача в систему отопления
- **T2** - возвращение из системы отопления
- **G1** - подача газа
- **T3** - подача горячей воды
- **B1** - подача воды из водопровода

## НАСОСНЫЕ СТАНЦИИ И НАСОСЫ

### Автоматические насосные станции



#### Основные функции:

- установки предназначены для повышения давления в системах водоснабжения, пожаротушения, для производственных технологических процессов и т.д.

Установки обеспечивают поддержание постоянного давления в системе при переменном расходе. Это может осуществляться автоматическим подключением необходимого количества насосов, а также бесступенчатым регулированием частоты их вращения. Автоматически или вручную при необходимости можно включить резервный насос, остановить работу, подать сигнал тревоги, включить все насосы в случае -

ных случаях работа автоматически прекращается, а при нормализации параметров – возобновляется.

Все компоненты установки смонтированы на общем основании. Насосы подсоединены к подводящим и отводящим трубопроводам с запорными вентилями, обратными клапанами и датчиками давления, с компенсатором объема.

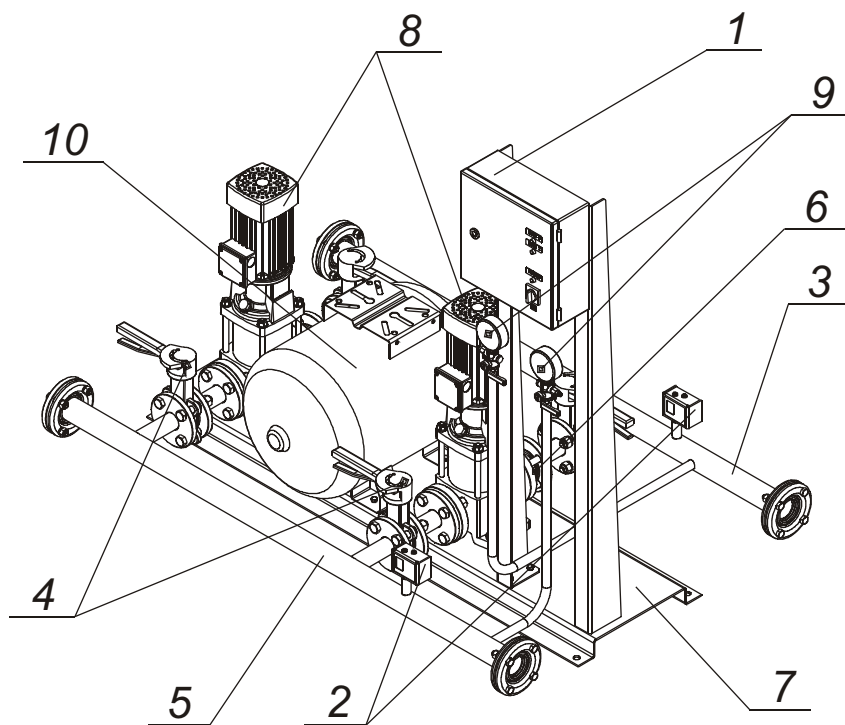

#### Типовое устройство насосной станции



1. Шкаф управления
2. Датчик давления
3. Напорный трубопровод
4. Запорный вентиль
5. Заборный трубопровод

6. Обратный клапан
7. Основание
8. Насосы
9. Манометр
10. Компенсационный бак

## Насосы фирмы GRUNDFOS

Код	Артикул	Марка	Технические данные
01129	43552103	насос CH 2-30 1x230V 0,48kW VITON	 <p><b>CH, CHN</b> Горизонтальные многоступенчатые насосы</p> <p><b>Технические данные:</b>                      Поддача до 14 м<sup>3</sup>/ч                      Напор до 55 м                      Темп-ра перекач. жидкости 0°C - +90°C                      Макс. давление 10 бар</p> <p><b>Области применения:</b>                      Поддача воды в системах водоснабжения, повышения давления, кондиционирования, охлаждения, промышленных установках.</p>
04027	43502104	насос CH 2-40 1x230V 0,57kW EPDM	
01130	43552104	насос CH 2-40 1x230V 0,57kW VITON	
01131	43502106	насос CH 2-60 1x230V 0,8kW EPDM	
01133	44552102	насос CH 4-20 1x230V 0,36kW VITON	
01132	44502102	насос CH 4-20 1x230V 0,54kW EPDM	
03999	44502104	насос CH 4-40 1x230V 1,16kW EPDM	
01134	4N508010	насос CH 8-20 3x400V ,73kW EPDM	
03526	4N502120	насос CH 8-40 1x230 V 1,33 kW EPDM	
03872	4N502130	насос CH 8-60 1x230 V 1,93 kW EPDM	
01135	4F508010	насос CHI 12-10 3x400V 1,17kW EPDM	 <p><b>CHI, CHIU</b> Моноблочные многоступенчатые насосы</p> <p><b>Технические данные:</b>                      Поддача до 29 м<sup>3</sup>/ч                      Напор до 58 м                      Темп-ра перекач. жидкости +20°C - +110°C                      Макс. давление 10 бар</p> <p><b>Области применения:</b>                      Водоснабжение, водоподготовка, повышение давления в технологических процессах, повышение давления в системах водоснабжения, моечные системы.</p>
01136	4H508003	насос CHI 2-30 3x400V 0,48kW EPDM	
01137	4J502102	насос CHI 4-20 1x230V 0,59kW EPDM	
03083	4J508005	насос CHI 4-50 3x400V 1,42kW EPDM	
01138	4E508010	насос CHI 8-10 3x400V 0,73kW EPDM	
01169	46711202	насос JP 5 1x230V 0,775kW	 <p><b>JP</b> Самовсасывающие насосы</p> <p><b>Технические данные:</b>                      Поддача до 5 м<sup>3</sup>/ч                      Напор до 48 м                      Темп-ра перекач. жидкости 0°C - +55°C                      Макс. давление 6 бар</p> <p><b>Области применения:</b>                      Перекачивание воды в быту, сельском хозяйстве, садоводстве, на небольших промышленных предприятиях.</p>
01170	46811202	насос JP 6 1x230V 1,4kW	

01284	96515412	насос MQ 3-35 1x220V 0,85kW
01285	96515415	насос MQ 3-45 G1" 1x220V 1,00kW
05400	96011017	насос AP12.40.04.A1 1x230V кабель 3м.
01171	011H1800	насос KP 150-A1 1x230V (кабель 10м)
01172	012H1800	насос KP 250-A1 1x230V (кабель 10м)
01173	013N1800	насос KP 350-A1 1x230V (кабель 10м)
03082	96510202	насос SQ 2-100 Rp11/4" 1,68kW 1x230V
01193	96510199	насос SQ 2-55 Rp11/4" 0,7kW 1x230V
01194	96510200	насос SQ 2-70 Rp11/4" 1.15kW 1x230V
01195	96510210	насос SQ 3-105 Rp11/4" 1,85kW 1x230V
01196	96510206	насос SQ 3-55 Rp11/4" 1.15kW 1x230V
04184	96510207	насос SQ 3-65 Rp11/4" 1.15kW 1x230V
01197	96510208	насос SQ 3-80 Rp11/4" 1.68kW 1x230V



### MQ

Компактная насосная установка автоматического водоснабжения

**Технические данные:**

Подача до	5 м <sup>3</sup> /ч
Напор до	48 м
Темп-ра перекач. жидкости	0°C - +35°C
Макс. давление	7,5 бар

**Области применения:**

Подача воды в индивидуальных домах, небольших фермерских хозяйствах



### Unilift KP, AP, AP 35B, AP 50B

Дренажные насосы из нержавеющей стали

**Технические данные:**

Подача до	35 м <sup>3</sup> /ч
Напор до	18 м
Темп-ра перекач. жидкости	0°C - +55°C
Макс. давление	7,5 бар
Свободный проход	от 10 до 50 мм

**Области применения:**

Откачивание воды из затопленных помещений, бассейнов, водоёмов; откачивание бытовых сточных вод; понижение уровня грунтовых вод; откачивание жидкостей из резервуаров.



### SQ, SQE

3-дюймовые скважинные насосы

**Технические данные:**

Подача до	9 м <sup>3</sup> /ч
Напор до	210 м
Темп-ра перекач. жидкости	0°C - +40°C
Макс. Давление	150 бар

**Области применения:**

Бытовое водоснабжение, ирригация в садовом и сельском хозяйстве, понижение уровня грунтовых вод, промышленное применение.

03863	96433883	насос UP 15-14 B 80 1x230V
03864	96433885	насос UP 15-14 BT 80 1x230V
02948	96433884	насос UP 15-14 BU 80 1x230V
03865	96433886	насос UP 15-14 BUT 80 1x230V
02575	96433887	насос UP 20-14 BX 110 1x230V
03867	96433889	насос UP 20-14 BXT 110 1x230V
03866	96433888	насос UP 20-14 BXU 110 1x230V
03868	96433890	насос UP 20-14 BXUT 110 1x230V
05404	95047500	насос ALPHA2 25-40 180 1x230B
05405	95047504	насос ALPHA2 25-60 180 1x230B
01220	52001091	насос UP 32-55 3x400V
01221	52052090	насос UP 32-80 180 3x400V
04346	52042010	насос UP 20-45 N 150 1x230V 50 Гц
04102	96281418	насос UPS 15-50 130 1x230V
01229	52588336	насос UPS 25-120 180 1x230v 50Гц
01230	96281384	насос UPS 25-40 1x230V
02949	96281392	насос UPS 25-40 B 180 1x230B 50Гц
01235	96281483	насос UPS 25-60 180 1x230V
02950	96281498	насос UPS 25-60 B 180 1x230V
01237	96621354	насос UPS 25-70 180 1x230V
01238	52001110	насос UPS 25-80 180 1x230V
03849	52588325	насос UPS 25-80 B 180 1x230V
01243	59583000	насос UPS 32-30 1x230V
01244	59584500	насос UPS 32-40 1x230V
01245	59585500	насос UPS 32-50 1x230V
01247	96281496	насос UPS 32-60 1x230V



### COMFORT UP-N, UP(S)-B серия 100

Циркуляционные бессальниковые насосы для систем горячего водоснабжения

**Технические данные:**

Подача до	10 м <sup>3</sup> /ч
Напор до	8 м
Темп-ра перекач. жидкости	-25°C - +110°C
Макс. давление	10 бар

**Области применения:**

Циркуляция в системах горячего водоснабжения, охлаждения и кондиционирования



### ALPHA 2

Циркуляционные насосы с мокрым ротором и электронным управлением скорости

**Технические данные:**

Подача до	2,7 м <sup>3</sup> /ч
Напор до	6,1 м
Темп-ра перекач. жидкости	+2°C - +110°C
Макс. давление	10 бар
Класс энергоэффективности	A

**Области применения:**

Циркуляция горячей воды в бытовых системах отопления



### UP, UPS серия 100

Циркуляционные бессальниковые насосы с мокрым ротором

**Технические данные:**

Подача до	10 м <sup>3</sup> /ч
Напор до	12 м
Темп-ра перекач. жидкости	-25°C - +110°C
Макс. давление	10 бар

**Области применения:**

Циркуляция горячей/холодной воды в системах отопления, горячего водоснабжения, системах охлаждения и кондиционирования воздуха

01248	96401771	насос UPS 32-60 F 1x230V
01249	96401777	насос UPS 32-60 F 3x400V
03757	52052042	насос UPS 32-80 F 1x230V
01240	96401837	насос UPS 32-120 F 1x230V
01241	96401839	насос UPS 32-120 F 3x400V
03756	96401846	насос UPS 32-120 FB 3x400V
01252	96401942	насос UPS 40-120 F 1x230V
01253	96401944	насос UPS 40-120 F 3x400V
01254	96401977	насос UPS 40-180 F 1x220V
01255	96401979	насос UPS 40-180 F 3x400V
01256	96401985	насос UPS 40-180 FB 3x400V
01259	96401915	насос UPS 40-60/2 F 1x230V
01260	96401917	насос UPS 40-60/2 F 3x400V
01261	96402101	насос UPS 50-120 F 1x230V
01262	96402103	насос UPS 50-120 F 3x400V
01263	96402110	насос UPS 50-120 FB 3x400V
01264	96402134	насос UPS 50-180 F 1x230V
01265	96402136	насос UPS 50-180 F 3x400V
01267	96402053	насос UPS 50-60/2 F 1x230V
01268	96402055	насос UPS 50-60/2 F 3x400V
01269	96402280	насос UPS 65-120 F 3x400V
01270	96402316	насос UPS 65-180 F 3x400V
01271	96402260	насос UPS 65-60/2 F 3x400V
01272	96402441	насос UPS 80-120 F 3x400V PN10
01273	96408961	насос UPSD 32-120 F 3x400V
03876	52122111	насос UPSD 32-80 F 1x230-240V
01274	96408903	насос UPSD 40-120 F 3x400V
01276	96408912	насос UPSD 50-120 F 3x400V
01277	96408915	насос UPSD 50-180 F 3x400V
01278	96408921	насос UPSD 50-60/2 F 3x400V
01279	96408927	насос UPSD 65-120 F 3x400V
01280	96408929	насос UPSD 65-180 F 3x400V
01281	96408943	насос UPSD 80-120 F 3x400V Pn10
01223	52588415	насос UPA 120 AUTO 1x230V 50 Гц
01224	59539512	насос UPA 15-90 160 1x230V



### UPS серия 200

Циркуляционные бессальниковые насосы с мокрым ротором

**Технические данные:**

Подача до	70 м <sup>3</sup> /ч
Напор до	18 м
Темп-ра перекач. жидкости	-10°C - +120°C
Макс. давление	10 бар

**Области применения:**

Циркуляция горячей/холодной воды в системах отопления, горячего водоснабжения, системах охлаждения и кондиционирования воздуха



### UPA 15-90(N), UPA 120

Повышающие насосы с мокрым ротором

**Технические данные:**

Подача до	3 м <sup>3</sup> /ч
Напор до	13 м
Темп-ра перекач. жидкости	+2°C - +60°C

03210	96176912	насос Sololift+CWC-3 1x230V
01190	96176909	насос Sololift+WC 1x230V
03209	96176913	насос Sololift+C-3 1x230V
03208	96176915	насос Sololift+D-3 1x230V
01191	96176910	насос Sololift+WC-1 1x230V
01192	96176911	насос Sololift+WC-3 1x230V
01143	96447330	насос CR 1-13 F DN25/DN32 3x400V 0,75kW HUBE
04144	96516239	насос CR 1-2 F DN25/DN32 3x400V 0,37kW HQQE
01144	96500966	насос CR 10-04 F DN40 3x400V 1,5kW HQQE
01145	96501215	насос CR 10-06 F DN40 3x400V 2,2kW HQQE
01146	96501893	насос CR 15-02 F DN50 3x400V 2,2kW HQQE
01147	96501894	насос CR 15-03 F DN50 3x400V 3kW HQQE
01148	96501895	насос CR 15-04 F DN50 3x400V 4kW HQQE
04253	96500511	насос CR 20-05 F DN50 3x400V 5,5kW HQQE
01149	96447751	насос CR 3-02 F DN25/DN32 3x400V 0,37kW HUBE
01150	96447754	насос CR 3-05 F DN25/DN32 3x400V 0,37kW HUBE
01151	96516654	насос CR 3-07 F DN25/DN32 3x400V 0,55kW HQQE
01152	96516657	насос CR 3-10 F DN25/DN32 3x400V 0,75kW HQQE
04120	96122798	насос CR 45-2-2 F DN80 3x400V 5,5kW HQQE
05320	96122812	насос CR 45-9-2 F DN80 3x400V 30kW HQQE
01156	96448706	насос CR 5-02 F DN25/DN32 3x400V 0,37kW HUBE
01157	96517039	насос CR 5-04 F DN25/DN32 3x400V 0,55kW HQQE
01162	96517040	насос CR 5-05 F DN25/DN32 3x400V 0,75kW HQQE
01158	96448714	насос CR 5-06 F DN25/DN32 3x400V 1,1kW HUBE
01159	96448716	насос CR 5-07 F DN25/DN32 3x400V 1,1kW HUBE
01160	96448720	насос CR 5-09 F DN25/DN32 3x400V 1,5kW HUBE
01161	96517044	насос CR 5-10 F DN25/DN32 3x400V 1,5kW HQQE
05173	96513389	насос CR 5-20 F DN25/DN32 3x400V 3kW HQQE



### Sololift+

Насосные установки для водоотведения и канализации

**Технические данные:**

Возможные размеры всасывающего патрубка	DN40/DN100
Потребляемая мощность	270-400 Вт
Температура перекач. жидкости	от 0°C до +70°C (в зависимости от модели)

**Области применения:**

Перекачивание сточной воды из санузлов, кухонь, стиральных машин в тех случаях, когда невозможно обеспечить естественный сток или когда расстояние до канализации большое.



### CR, CRI, CRN

Вертикальные многоступенчатые центробежные насосы

**Технические данные:**

Подача до	120 м <sup>3</sup> /ч
Напор до	270 м
Темп-ра перекач. жидкости	от -20°C до +120°C
Спец. исполнение	от -40°C до +180°C
Макс. давление	16/25/30 бар
Спец. исполнение	40 бар

**Области применения:**

- Повышение давления в системах водоснабжения.
- Обеспечение циркуляции жидкости в системах отопления, кондиционирования, вентиляции.
- Водоподготовка.
- Повышение давления в технологических процессах.



01205	96463646	насос TP 32-150/2 F 3x400V 0,37kW BUBE
04008	96463671	насос TP 32-150/2 FB 3x400V 0,37kW BUBE
01206	96463702	насос TP 32-180/2 F 3x400V 0,55kW BUBE
03796	96086661	насос TP 32-200/2 F 3x400V 1,1kW BAQE
04397	96463721	насос TP 32-230/2 F 3x400V 0,75kW BUBE
01208	96401814	насос TP 32-60/2 F 1x230V 0,18kW BUBE
01209	96401823	насос TP 32-60/2 F 3x400V 0,18kW BAQE
01210	96408466	насос TP 32-90/2 R 3x400V 0,25kW BAQE
03797	96086914	насос TP 40-300/2 F 3kW 3x400V BAQE
03798	96086819	насос TP 40-360/2 F 4kW 3x400V BAQE
03763	96402148	насос TP 50-180/2 3x400V 0.75kW BUBE
04429	96086974	насос TP 50-190/2 F 3x400V 1,5kW BAQE
04146	96087621	насос TP 65-150/4 F 3x400V 2,2kW BAQE
04106	96087503	насос TP 65-260/2 F 3x400V 4kW BAQE
03764	96108699	насос TP 80-210/2 F 3x400V 4kW BAQE
02992	96108700	насос TP 80-240/2 F 3x400V 5,5kW BAQE
04445	96108701	насос TP 80-250/2 F 3x400V 7,5kW BAQE
04220	96109286	насос TP100-110/4 F 3x400V 3kW BAQE
01201	96109288	насос TP 100-170/4 F 3x400V 5,5kW BAQE
04464	96109530	насос TP125-420/4 F 3x400V 30kW BAQE
04230	96086796	насос TPD 32-580/2 F 3x400V 5,5kW BAQE
04009	96086943	насос TPD 40-240/2 F 3x400V 2,2kW BAQE
03862	96087231	насос TPD 50-240/2 F 3x400V 2,2kW BAQE
04101	96087232	насос TPD 50-290/2 F 3x400V 3kW BAQE
01213	96087639	насос TPD 65-150/4 F 3x400V 2,2kW BAQE
03846	96087640	насос TPD 65-170/4 F 3x400V 3kW BAQE
04100	96087561	насос TPD 65-190/2 F 3x400V 2,2kW BAQE
01214	96087641	насос TPD 65-240/4 F 3x400V 4kW BAQE
04231	96108643	насос TPD 80-110/4 F 3x400V 2,2kW BAQE
02991	96402472	насос TPD 80-120/2 F 3x400V 1,5kW BAQE
02987	96108880	насос TPD 80-150/4 F 3x400V 3kW BAQE
04046	96108882	насос TPD 80-240/4 F 3x400V 5,5kW BAQE
04383	96108884	насос TPD 80-340/4 F 3x400V 11kW BAQE
04121	96109350	насос TPD 100-130/4 F 3x400V 4kW BAQE
03967	96109757	насос TPD125-140/6 F 3x400V 5,5kW BAQE



### TP, TPD

Одноступенчатые центробежные насосы с соосными патрубками



#### Технические данные:

Подача до	4600 м <sup>3</sup> /ч
Напор до	170 м
Темп-ра перекач. жидкости	от -25°C до +150°C
Макс. Давление	10/16/25 бар

#### Области применения:

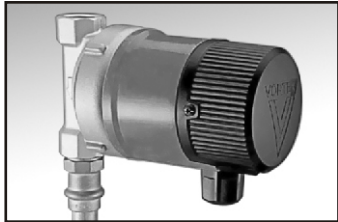

Циркуляция жидкости в системах отопления, кондиционирования, вентиляции, промышленных установках. Насосы TPD также могут быть использованы в системах водоснабжения.

## Насосы фирмы VORTEX

Код	Артикул	Марка	Технические данные
01128	411-220-000	насос BW 152 R 1/2" оТ 1х230V без таймера, без термостата	 <p><b>BW 152</b> Циркуляционные насосы с ручным управлением для систем горячего водоснабжения</p> <p><b>Технические данные:</b>                      Поддача до 0,64 м<sup>3</sup>/ч                      Напор до 1,25 м                      Темп-ра перекач. жидкости до +95°C                      Макс. давление 10 бар                      Потребляемая мощность до 25 Вт</p>
05451	411-211-001	насос BW 152 V оТ 1х230V без таймера, без термостата	
	411-220-030	насос BW 152 R 1/2" КТ 1х230V без таймера, термостат (вкл. 45°C; выкл. 65°C)	
	411-220-031	насос BW 152 V КТ 1х230V без таймера, термостат (вкл. 45°C; выкл. 65°C)	
05449	411-220-300	насос BWZ 152 R 1/2" оТ 1х230V механический таймер без термостата	 <p><b>BWZ 152, BWM 153</b> Циркуляционные насосы с полуавтоматическим и автоматическим управлением для систем горячего водоснабжения</p> <p><b>Технические данные:</b>                      Поддача до 0,64 м<sup>3</sup>/ч                      Напор до 1,25 м                      Темп-ра перекач. жидкости до +95°C                      Темп-ра выключ. термостата 35°C - 90°C                      Макс. давление 10 бар                      Потребляемая мощность до 25 Вт                      Резерв хода при сбое электропитания 150 час</p>
05450	411-211-301	насос BWZ 152 V оТ 1х230V механический таймер без термостата	
03118	411-220-160	насос BWM 153 R 1/2" 1х230V 25W мультифункциональный модуль	
	411-220-330	насос BWZ 152 R 1/2" КТ 1х230V механич. таймер, термостат (вкл. 45°C; выкл. 65°C)	
	411-220-331	насос BWZ 152 V КТ 1х230V механич. таймер, термостат (вкл. 45°C; выкл. 65°C)	
	411-220-400	насос BWZ 153 R 1/2" оТ 1х230V цифровой таймер без термостата	
	411-220-401	насос BWZ 153 V оТ 1х230V цифровой таймер без термостата	
05387	411-220-040-002	насос BW-SL 154 R 1/2" рус.	 <p><b>BW-SL 154</b> Циркуляционные насосы с автоматическим модулем самонастройки для систем горячего водоснабжения</p> <p><b>Технические данные:</b>                      Поддача до 0,64 м<sup>3</sup>/ч                      Напор до 1,25 м                      Темп-ра перекач. жидкости до +95°C                      Макс. давление 10 бар                      Экономия электроэнергии до 50%                      Резерв хода при сбое электропитания 150 час</p>
05448	411-211-041-002	насос BW-SL 154 V рус.	

Код	Артикул	Марка	Технические данные
01165	421-871-000	насос HZ 401 - DN 25 1x230V	 <p><b>HZ 401/601</b> Циркуляционные насосы с ручным управлением для систем водяного отопления</p> <p><b>Технические данные:</b>            Подача до 0,35 м<sup>3</sup>/ч            Напор до 3,9 / 5,1 м            Темп-ра перекач. жидкости до +110°C            Макс. давление 10 бар            Регулирование оборотов 3 ступени</p>
01166	421-811-000	насос HZ 401 - DN 32 1x230V	
01167	421-971-000	насос HZ 601 - DN 25 1x230V	
01168	421-911-000	насос HZ 601 - DN 32 1x230V	

### Насосы фирмы BIRAL

03113	453-100-1000001	насос HX 501 - 1	 <p><b>HX</b> Высокоскоростные циркуляционные насосы для систем коллективного пользования с большим сопротивлением трубопроводов</p>
03114	453-100-1000002	насос HXD 402 - 1	 <p><b>HXD</b> Сдвоенные высокоскоростные циркуляционные насосы для систем коллективного пользования с большим сопротивлением трубопроводов</p>
03115	453-100-1000003	насос HXD 502 - 1	
03116	453-100-1000004	насос HXD 652	
03117	453-100-1000005	насос HXD 802	

## ЗАПОРНАЯ И РЕГУЛИРУЮЩАЯ АРМАТУРА

### Газосигнализаторы

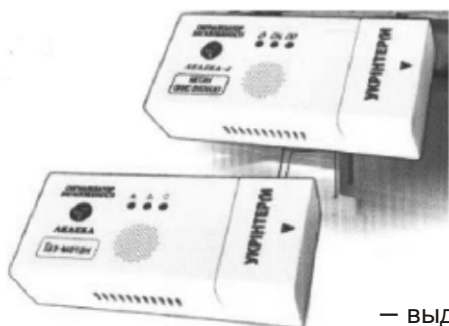





Для непрерывного контроля дозврывоопасных концентраций природного газа в помещении котельной применяются газоанализаторы “Лелека”СЗМ-ИР производства “УКРИНТЕРМ”. Выпускаются также комбинированный сигнализатор газа “Лелека”КСГ – кроме природного газа он контролирует содержание окиси углерода.

При достижении концентрацией газа порога срабатывания газосигнализатор реализует следующие функции:

- выдаёт звуковой и световой сигналы;
- обеспечивает коммутацию внешних электрических цепей переменного тока до 2(6)А напряжением 220 В;
- управляет нормально закрытым электромагнитным клапаном (до 2/6А) или нормально открытым электромагнитным клапаном мощностью до 220 Вт, напряжение 220 В.

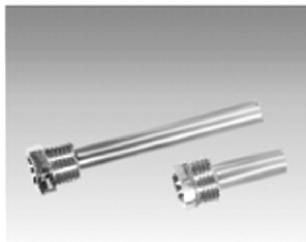
### Измерительные приборы и клапаны фирмы WATTS

Тип	Артикул		Штук в упак.	Характеристики
T63/50	Wa 0301040	63мм; 0-120°C,штуцер 50мм	50	 <p><b>Термометр биметаллический с погружной гильзой</b></p> <ul style="list-style-type: none"> <li>- диапазон измерений от 0 до 120,</li> <li>- рабочее давление до10 бар</li> <li>- класс точности - 2,5.</li> <li>- диаметр - 63, 80 или 100 мм,</li> <li>- погружная гильза - 50, 75, 100</li> </ul>
T63/50S*	Wa 0301050	63мм; 0-120°C,штуцер 50мм	50	
T63/75	Wa 0301060	63мм; 0-120°C,штуцер 75мм	50	
T63/100	Wa 0301100	63мм; 0-120°C,штуцер 100мм	50	
T63/50	Wa 0301053	63мм; 0-160°C,штуцер 50мм	50	
T63/75	Wa 0301061	63мм; 0-160°C,штуцер 75мм	50	
T63/50	Wa 0301057	63мм; -50 +50°C,штуцер 50мм	50	
T80/50	Wa 0302040	63мм; 0-120°C,штуцер 50мм	50	
T80/50S*	Wa 0302050	63мм; 0-120°C,штуцер 50мм	50	
T80/75	Wa 0302060	63мм; 0-120°C,штуцер 75мм	50	
T80/100	Wa 0302100	63мм; 0-120°C,штуцер 100мм	50	
T80/75	Wa 0302062	63мм; 0-160°C,штуцер 75мм	50	
T80/100	Wa 0302103	63мм; 0-160°C,штуцер 100мм	50	
T100/50	Wa 0303040	63мм; 0-120°C,штуцер 50мм	50	
T100/75	Wa 0303060	63мм; 0-120°C,штуцер 75мм	50	
T100/100	Wa 0303100	63мм; 0-120°C,штуцер 100мм	50	
T100/150	Wa 0303150	63мм; 0-120°C,штуцер 150мм	50	
T100/100	Wa 0303103	63мм; 0-160°C,штуцер 100мм	50	

TH 15/50	Wa 0303840	R1/2x42мм	1	 <p><b>Погружная гильза TH</b> Латунная, для биметаллических термометров - длины 50, 75, 100 и 150 мм - наружная резьба S"</p>
TH 15/75	Wa 0303860	R1/2x62мм	1	
TH 15/100	Wa 0303900	R1/2x99мм	1	
TH 15/150	Wa 0303950	R1/2x143мм	1	
TAB 63/60	Wa 0308020	0 - 60°C диаметр 63 мм	150	 <p><b>Термометр биметаллический накладной TAB</b> - для труб 1" - 2", с пружиной. - диапазон измерений от 0 до 60°C (либо до 120°C) - рабочее давление до 10 бар. - класс точности - 2,5</p>
TAB 80/60	Wa 0308040	0 - 60°C диаметр 80 мм	150	
TAB 63/120	Wa 0308060	0 - 120°C диаметр 63мм	150	
TAB 80/120	Wa 0308080	0 - 120°C диаметр 80мм	150	
TMRA2.5×1/2"	Wa 0333002	0-2.5 бар,0-120°C	50	 <p><b>Термоманометр радиальный TMRA</b> - диаметр 80 мм - диапазон измерения давления в барах или в метрах водяного столба от 0 до 2,5; 4; 6; 10; 25 бар, от 0 до 40 м. вод. ст. - температура - от 0 до 120 °С. - класс точности 1,6 - с автоматическим запорным клапаном 1/2"</p>
TMRA 4×1/2"	Wa 0333004	0-4 бар,0-120°C	50	
TMRA 6×1/2"	Wa 0333006	0-6 бар,0-120°C	50	
TMRA10×1/2"	Wa 0333005	0-10 бар,0-120°C	50	
TMRA 25×1/2"	Wa 0333025	0-25 бар,0-120°C	50	
TIRA 4×1/2"	Wa 0331240	0-40 м вод.ст. 0-120°C	50	
TMAX 2.5×1/2"	Wa 0332002	0-2.5 бар, 0-120°C	50	 <p><b>Термоманометр аксиальный TMAX</b> - диаметр 80 мм - диапазон измерения давления в барах или в метрах водяного столба от 0 до 2,5; 4; 6; 10; 25 бар, от 0 до 40 м. вод. ст. - температура - от 0 до 120 °С. - класс точности 1,6 - с автоматическим запорным клапаном 1/2"</p>
TMAX 4×1/2"	Wa 0332004	0-4 бар, 0-120°C	50	
TMAX 6×1/2"	Wa 0332006	0-6 бар, 0-120°C	50	
TMAX 10×1/2"	Wa 0332005	0-10 бар, 0-120°C	50	
TMAX 25×1/2"	Wa 0332025	0-25 бар, 0-120°C	50	
TIAX 4×1/2"	Wa 0330140	0-40 м вод.ст. 0-120°C	50	

MDA50/6×1/4"	Wa 0310106	∅ 50мм, 0-6 бар	100
MDA50/10×1/4"	Wa 0310110	∅ 50мм, 0-10 бар	100
MDA50/16×1/4"	Wa 0310116	∅ 50мм, 0-16 бар	100
MDA63/6×1/4"	Wa 0316206	∅ 63мм, 0-6 бар	100
MDA63/10×1/4"	Wa 0316210	∅ 63мм, 0-10 бар	100
MDA63/16×1/4"	Wa 0316216	∅ 63мм, 0-16 бар	100
MDA80/6×1/4"	Wa 0321106	∅ 80мм, 0-6 бар	50
MDA80/10×1/4"	Wa 0321110	∅ 80мм, 0-10 бар	50
MDA80/16×1/4"	Wa 0321116	∅ 80мм, 0-16 бар	50
MDR50/6×1/4"	Wa 0312106	∅ 50мм, 0-6 бар	100
MDR50/10×1/4"	Wa 0312110	∅ 50мм, 0-10 бар	100
MDR50/16×1/4"	Wa 0312116	∅ 50мм, 0-16 бар	100
MDR63/6×1/4"	Wa 0318206	∅ 63мм, 0-6 бар	100
MDR63/10×1/4"	Wa 0318210	∅ 63мм, 0-10 бар	100
MDR63/16×1/4"	Wa 0318216	∅ 63мм, 0-16 бар	100
MDR63/25×1/4"	Wa 0318225	∅ 63мм, 0-25 бар	100
MDR80/6×1/2"	Wa 0320206	∅ 80мм, 0-6 бар	50
MDR80/10×1/2"	Wa 0320210	∅ 80мм, 0-10 бар	50
MDR80/16×1/2"	Wa 0320216	∅ 80мм, 0-16 бар	50
MDR80/25×1/2"	Wa 0320225	∅ 80мм, 0-25 бар	50
MDR100/6×1/2"	Wa 0322206	∅ 100мм, 0-6 бар	30
MDR100/10×1/2"	Wa 0322210	∅ 100мм, 0-10 бар	30
MDR100/16×1/2"	Wa 0322216	∅ 100мм, 0-16 бар	30
MDR100/25×1/2"	Wa 0322225	∅ 100мм, 0-25 бар	30
MG63/6	Wa 0910000	∅ 63мм, 0-60 мбар	1
MG63/10	Wa 0910001	∅ 63мм, 0-100 мбар	1
MG63/25	Wa 0910002	∅ 63мм, 0-250 мбар	1
MG80/6	Wa 0911000	∅ 80мм, 0-60 мбар	1
MG80/10	Wa 0911001	∅ 80мм, 0-100 мбар	1
MG80/25	Wa 0911002	∅ 80мм, 0-250 мбар	1
MG100/6	Wa 0912000	∅ 100мм, 0-60 мбар	1
MG100/10	Wa 0912001	∅ 100мм, 0-100 мбар	1
MG100/25	Wa 0912002	∅ 100мм, 0-250 мбар	1

**Манометр аксиальный MDA**

- диаметр 50; 63; 80 мм
- диапазон измерений от 0 до 6; 10; 16 бар
- класс точности 1,6
- максимальная рабочая температура 80 °С
- подключение - 1/4".

**Манометр радиальный MDR**

- диаметр 50; 63; 80 мм
- диапазон измерений от 0 до 6; 10; 16; 25 бар
- класс точности 1,6
- максимальная рабочая температура 80°С
- подключение - 1/4", 1/2".

**Манометр для газа MG**

- диаметр 63; 80 и 100 мм
- диапазон измерений от 0 до 60; 100; 250 мбар
- класс точности 2,5
- рабочая температура от -20 до +80°С
- подключение - радиальное

REM8	Wa 0329008	1/4"×1/4"	10
REM10	Wa 0329010	3/8"×3/8"	10
REM15	Wa 0329015	1/2"×1/2"	10
REM8/15	Wa 0329020	1/4"×1/2"	10
REM10SD	Wa 0329110	3/8"×3/8" самоупл.резьба	10
SVH 15	Wa 0215115	1,5 бар 1/2"	30
SVH 15	Wa 0217215	1,5 бар 3/4"	30
SVH 15	Wa 0218315	1,5 бар 1"	15
SVH 15	Wa 0219415	1,5 бар 1"	12
SVH 18	Wa 0215118	1,8 бар 1/2"	1
SVH 25	Wa 0215125	2,5 бар 1/2"	1
SVH 25	Wa 0217625	2,5 бар 3/4"	30
SVH 25	Wa 0218325	2,5 бар 1"	30
SVH 25	Wa 0219425	2,5 бар 1 1/4"	15
SVH 25	Wa 0220525	2,5 бар 1 1/2"	12
SVH 25	Wa 0221625	2,5 бар 2"	1
SVH 30	Wa 0215130	3,0 бар 1/2"	1
SVH 30	Wa 0217630	3,0 бар 3/4"	30
SVH 30	Wa 0218330	3,0 бар 1"	30
SVH 30	Wa 0219430	2,5 бар 1 1/4"	15
SVH 30	Wa 0220530	2,5 бар 1"	12
EVG15NC	Wa 0908315	Резьба 1/2"	1
EVG20 NC	Wa 0908320	Резьба 3/4"	1
EVG25 NC	Wa 0908325	Резьба 1"	1
EVG32 NC	Wa 0908332	Резьба 1 1/4"	1
EVG40 NC	Wa 0908340	Резьба 1 1/2"	1
EVG50 NC	Wa 0908350	Резьба 2"	1
EVG65 NC	Wa 0908365	Фланцы DN65	1
EVG80 NC	Wa 0908380	Фланцы DN80	1
EVG100 NC	Wa 0908391	Фланцы DN65	1
EVG125 NC	Wa 0908425	Фланцы DN80	1
EVG150 NC	Wa 0908450	Фланцы Dn100	1



**Автоматический запорный клапан для манометра REM**

Предназначен для запираания выхода теплоносителя из системы при демонтаже манометра.



**Предохранительный клапан (с расширенным сбросным отверстием) SVH**

Предназначен для защиты систем отопления от превышения максимально допустимого рабочего давления в системе.

Корпус из латуни, сбросное отверстие (внутренняя резьба) на один размер больше присоединительного отверстия к системе (внутренняя резьба).

- макс. рабочая температура 140°C
- выпускное давление клапанов, предусмотренное при изготовлении: 1,5; 1,8; 2,5; 3; 4; 6; 8; 10 бар



**Соленоидный клапан модель EVG NC**



Клапан предназначен для отключения подачи газа при поступлении сигнала об утечке газа или при аварийном отключении электропитания. Клапан нормально закрыт. Открытое состояние поддерживается при наличии напряжения в электромагнитной катушке.

- макс. давление на входе: 0,5 (6) бар
- температура окруж. среды от -10 до +60°C



EVG15 NC/6b	Wa 0908515	Резьба 1/2"	1	<b>Соленоидный клапан модель EVG NC</b>
EVG20 NC/6b	Wa 0908520	Резьба 3/4"	1	
EVG25 NC/6b	Wa 0908525	Резьба 1"	1	
EVG32 NC/6b	Wa 0908532	Резьба 1 1/4"	1	
EVG40 NC/6b	Wa 0908540	Резьба 1 1/2"	1	
EVG50 NC/6b	Wa 0908550	Резьба 2"	1	
EVG65 NC/6b	Wa 0908565	Фланцы DN65	1	
EVG80 NC/6b	Wa 0908580	Фланцы DN80	1	
EVG100 NC/6b	Wa 0908595	Фланцы DN65	1	
EVG125 NC/6b	Wa 0908625	Фланцы DN80	1	
EVG150 NC/6b	Wa 0908650	Фланцы DN100	1	
EVG 12 NA	Wa 0907015	Резьба 1/2"	1	
EVG 34 NA	Wa 0907020	Резьба 3/4"	1	
EVG 100 NA	Wa 0907025	Резьба 1"	1	
EVG 114 NA	Wa 0907032	Резьба 1 1/4"	1	
EVG 112 NA	Wa 0907040	Резьба 1 1/2"	1	
EVG 200 NA	Wa 0907150	Резьба 2"	1	
EVG 212 NA	Wa 0907165	Фланцы DN65	1	
EVG 300 NA	Wa 0907180	Фланцы DN80	1	
EVG 400 NA	Wa 0907199	Фланцы DN65	1	
EVG 500 NA	Wa 0907225	Фланцы DN80	1	
EVG 600 NA	Wa 0907250	Фланцы Dn100	1	
EVG 12NA/6b	Wa 0907315	Резьба 1/2"	1	
EVG 34NA/6b	Wa 0907320	Резьба 3/4"	1	
EVG100 NA/6b	Wa 0907325	Резьба 1"	1	
EVG114 NA/6b	Wa 0907332	Резьба 1 1/4"	1	
EVG112 NA/6b	Wa 0907340	Резьба 1 1/2"	1	
EVG200 NA/6b	Wa 0907350	Резьба 2"	1	
EVG212 NA/6b	Wa 0907365	Фланцы DN65	1	
EVG300 NA/6b	Wa 0907380	Фланцы DN80	1	
EVG400 NA/6b	Wa 0907399	Фланцы DN65	1	
EVG500 NA/6b	Wa 0907425	Фланцы DN80	1	
EVG600 NA/6b	Wa 0907450	Фланцы DN100		

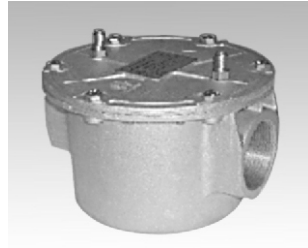





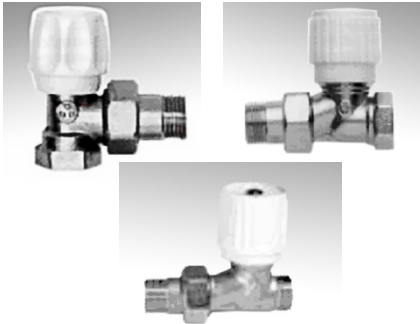

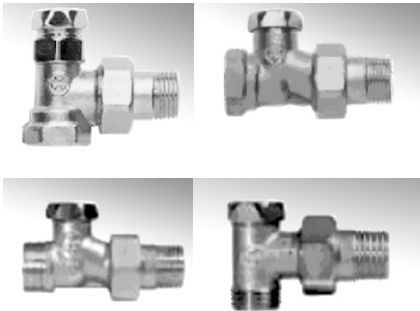
## Газовые фильтры фирмы WATTS







FG15	Wa 0901115	до 2 бар	1	 <p><b>Газовый фильтр FG, FG/6b</b></p> <ul style="list-style-type: none"> <li>- максимальное давление на входе: 6 бар</li> <li>- степень фильтрации – менее микрон</li> <li>- рабочая температура от -10 до +80°C</li> </ul>
FG20	Wa 0901120	до 2 бар	1	
FG25	Wa 0901125	до 2 бар	1	
FG32	Wa 0901132	до 2 бар	1	
FG40	Wa 0901140	до 2 бар	1	
FG50	Wa 0901150	до 2 бар	1	
FG15/6b	Wa 0902115	до 6 бар	1	
FG20/6b	Wa 0902120	до 6 бар	1	
FG25/6b	Wa 0902125	до 6 бар	1	
FG32/6b	Wa 0902132	до 6 бар	1	
FG40/6b	Wa 0902140	до 6 бар	1	
FG50/6b	Wa 0902150	до 6 бар	1	
FF65/6b	Wa 0902165		1	
FF80/6b	Wa 0902180		1	
FF100/6b	Wa 0902200		1	
FG 15 comp	Wa 0901315	Резьба 1/2"	1	 <p><b>Газовый фильтр для установки на настенных котлах и водонагревателях FG comp</b></p> <ul style="list-style-type: none"> <li>- максимальное давление на входе: 0,5 бар</li> <li>- степень фильтрации – менее микрон</li> <li>- рабочая температура от -10 до +80°C</li> </ul>
FG 20 comp	Wa 0901320	Резьба 3/4"	1	









**Арматура фирмы FERRERO**

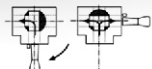

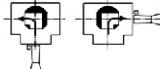

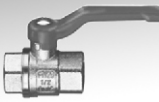

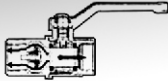
Код	Артикул	Марка	Технические данные
2556	P001И15	кран радиаторный 1/2" угловой с двойной регулировкой	 <p><b>Краны для подключения радиаторов</b></p> <p>16 бар, с соединением для трубы с внутренней или наружной резьбой; сальник с двумя прокладочными кольцами</p>
771	P002И15	кран радиаторный 1/2" прямой с двойной регулировкой	
772	P006И15	кран радиаторный 1/2" прямой с простой регулировкой	
773	P161И15	кран радиаторный 1/2" угловой	
770	P162И15	кран радиаторный 1/2" прямой	
775	P166И1524	кран радиаторный 1/2" x 24 прямой	
773	P161И15	кран радиаторный 1/2" угловой	
770	P162И15	кран радиаторный 1/2" прямой	
775	P166И1524	кран радиаторный 1/2" x 24 прямой	
2503	P009И1015г	штуцер угловой 3/8" НР НГ x 1/2" ВР газовый	
2502	P009И10г	штуцер угловой 3/8" НГ НР газовый	
2581	P009И15г	штуцер угловой 1/2" НГ НР газовый	
2500	P009И20	штуцер угловой 3/4" НГ НР	
2501	P009И20г	штуцер угловой 3/4" НГ НР газовый	
2498	P009И25	штуцер угловой 1" НГ НР	
2499	P009И25г	штуцер угловой 1" НГ НР газовый	
2495	P010И10	штуцер прямой 3/8" НГ НР	
2497	P010И1015г	штуцер прямой 3/8" НР НГ x 1/2" ВР газовый	
2496	P010И10г	штуцер прямой 3/8" НГ НР газовый	
2494	P010И20г	штуцер прямой 3/4" НГ НР газовый	
2492	P010И25г	штуцер прямой 1" НГ НР газовый	
277	P013И08	заглушка 1/4" НР (латунь)	 <p><b>Заглушка с наружной резьбой</b></p>
285	P013И10	заглушка 3/8" НР (латунь)	
274	P013И15	заглушка 1/2" НР (латунь)	
753	P022И15	кран 1/2" прямой на обратную подводу	 <p><b>Кран для подключения радиаторов на обратную подводу</b></p> <p>-16 бар, с соединением для трубы с внутренней или наружной резьбой;</p>
755	P025И1518	кран 1/2" x 18 угловой на обратную подводу	
4188	P026И1518	кран 1/2" x 18 прямой на обратную подводу	

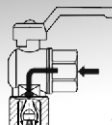



2532	P035И25	элемент коллектора 1" - 2 x 1/2" ВР	 <p><b>Элемент коллектора распределительной гребенки</b> -латунь</p>
2533	P035И2515нр	элемент коллектора 1" - 2 x 1/2" НР	
2535	P036И25	элемент коллектора 1" - 3 x 1/2" ВР	
2536	P036И2515нр	элемент коллектора 1" - 3 x 1/2" НР	
2537	P036И2524нр	элемент коллектора 1" - 3 x 24 НР	
2539	P040И25	элемент коллектора 1" - 4 x 1/2" ВР	
2540	P040И2515нр	элемент коллектора 1" - 4 x 1/2" НР	
2543	P041И25	элемент коллектора 1" - 5 x 1/2" ВР	 <p><b>Резьбовой переходник</b> резьба наружная/наружная.</p>
1498	P050И1015	переходник 3/8" НР x 1/2" НР	
1486	P050И1515	переходник 1/2" НР x 1/2" НР	
1491	P050И1518	переходник 1/2" НР x 18 НР	 <p><b>Штуцер переходной</b> резьба внутренняя/наружная.</p>
2488	P051И15	штуцер 1/2" x 1/2" НР	
2239	P053И15	уголок 1/2" НР x 1/2" НР	 <p><b>Уголок</b> резьба наружная/наружная</p>
2072	P054И15	тройник 1/2" НР x 1/2" НР x 1/2" НР	 <p><b>Тройник</b> резьба наружная</p>
50	P061И2416	адаптер обжимной 24 НГ x 16x2	 <p><b>Фитинги для монтажа металлопластиковой и полиэтиленовой трубы.</b></p>
47	P062И1516	адаптер обжимной 1/2" НР x 16 мм	
48	P062И1520	адаптер обжимной 1/2" x 20 мм	
45	P063И1516	адаптер обжимной 1/2" ВР x 16 мм	
1855	P065И1515	соединение 15 НГ x 15 мм для труб без резьбы	
1860	P065И2415	соединение 24 НГ x 15 мм для труб без резьбы	 <p><b>Фитинги для монтажа труб без резьбы</b></p>

1854	P066И1515	соединение 15 НГ x 15 мм для труб без резьбы	<p><b>Фитинг для монтажа труб без резьбы</b></p>
1859	P066И2018	соединение 20 НГ x 18 мм для труб без резьбы	
2577	P066И2418	соединение 24 НГx18мм для труб без резьбы	
1856	P067И1515	соединение 15 НГ x 15 мм для труб без резьбы	<p><b>Фитинг для монтажа труб без резьбы</b></p>
1861	P067И2415	соединение 24 НГ x 15 мм для труб без резьбы	
1862	P067И2418	соединение 24 НГ x 18 мм для труб без резьбы	
192	P069И15	гайка накидная 1/2"	<p><b>Гайка накидная (латунь)</b></p>
2554	P070И20	гайка накидная 3/4"	
190	P071И25	гайка накидная 1"	
46	P069И1516	адаптер обжимной 1/2" НГ x 16x2	<p><b>Обжимные адаптеры для монтажа металлопластиковой трубы</b></p>
49	P069И2416	адаптер обжимной 24 НГ x 16x2	
51	P069И2418	адаптер обжимной 24 НГ x 18x2	
41	P506И2532	адаптер 1" ВР - труба-РЕ 32 мм	<p><b>Адаптер для монтажа полиэтиленовой трубы тип 506 (латунь)</b></p>
39	P506И3240	адаптер 1 1/4" ВР - труба-РЕ 40 мм	
37	P506И4050	адаптер 1 1/2" ВР - труба-РЕ 50 мм	
42	P507И2532	адаптер 1" НР - труба-РЕ 32 мм	<p><b>Адаптер для монтажа полиэтиленовой трубы тип 507 (латунь)</b></p>
40	P507И3240	адаптер 1 1/4" НР - труба-РЕ 40 мм	
38	P507И4050	адаптер 1 1/2" НР - труба-РЕ 50 мм	
161	P512И3230	вставка для трубы-РЕ 32 x 3,0 мм	<p><b>Вставка для монтажа полиэтиленовой трубы тип 512</b></p>
162	P512И4037	вставка для трубы-РЕ 40 x 3,7 мм	
163	P512И5046	вставка для трубы-РЕ 50 x 4,6 мм	
2580	P074И15	штуцер 1/2" НР газовый	<p><b>Штуцер</b></p>
2489	P075И20	штуцер 3/4" НР газовый (латунь)	
2486	P076И25	штуцер 1" НР газовый	
284	P091И10	заглушка 3/8" ВР	<p><b>Заглушка резьба внутренняя (латунь)</b></p>
272	P091И15	заглушка 1/2" ВР	
270	P091И25	заглушка 1" ВР	
2583	P092И1520	переходник 1/2" НР x 3/4" ВР	<p><b>Переходник резьба внутренняя/наружная</b></p>
1485	P092И1525	переходник 1/2" НР x 1" ВР	
144	P080И06	воздухоотводчик автоматический 1/4"	<p><b>Воздухоотводчик для автоматического удаления воздуха из систем отопления и водоснабжения</b></p>



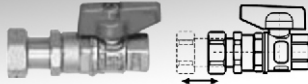
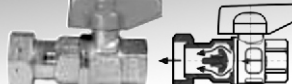





759	P081И06	кран для выпуска воздуха 1/4"	 <p>Кран для удаления воздуха из системы</p>
760	P081И10	кран для выпуска воздуха 3/8"	
368	P085И10	клапан для воздухоотводчика 3/8"	 <p>Клапан для монтажа/демонтажа автоматического воздухоотводчика без слива системы</p>
367	P085И15	клапан для воздухоотводчика 1/2"	
1355	P093И25	окончание 1" x 1/4"	 <p>Окончание для установки клапанов сброса воздуха и дренажных кранов на концевиках коллекторов</p>
2576	P094И25	окончание 1" x 3/8" x 1/4"	
404	P293И15	клапан обратный 1/2"	 <p>Клапан обратный</p> <ul style="list-style-type: none"> <li>- 16 бар, пружина из нержавеющей стали</li> <li>- рабочая температура от -20°C до +120°C</li> <li>- начало открытия от 0,05 бар.</li> </ul>
410	P293И20	клапан обратный 3/4"	
400	P293И25	клапан обратный 1"	
397	P293И32	клапан обратный 1 1/4"	
394	P293И40	клапан обратный 1 1/2"	
407	P293И50	клапан обратный 2"	
406	P293И65	клапан обратный 2 1/2"	
409	P293И80	клапан обратный 3"	
2413	P298И25	фильтр сетчатый 1"	
2409	P298И32	фильтр сетчатый 1 1/4"	
2405	P298И40	фильтр сетчатый 1 1/2"	
2422	P298И50	фильтр сетчатый 2"	
2418	P298И65	фильтр сетчатый 2 1/2"	
2424	P298И80	фильтр сетчатый 3"	
2414	P473И15	фильтр сетчатый 1/2"	 <p>Фильтр сетчатый тип 473</p> <ul style="list-style-type: none"> <li>- сетка из нержавеющей стали, диаметр отверстий 2 мм.</li> </ul>
2425	P473И20	фильтр сетчатый 3/4"	
2410	P473И25	фильтр сетчатый 1"	
2402	P473И40	фильтр сетчатый 1 1/2"	
2419	P473И50	фильтр сетчатый 2"	
2417	P473И65	фильтр сетчатый 2 1/2"	
764	P108И08	кран дренажный 1/4"	 <p>Кран дренажный</p>









884	P178И15	кран шаровый 1/2" трёхходовой 90°	<b>Краны трёхходовые</b> - тефлоновый сальник - температура от -30°C до +150°C - 16 бар  
947	P178И20	кран шаровый 3/4" трёхходовой 90°	
882	P181И15	кран шаровый 1/2" трёхходовой 180°	
945	P181И20	кран шаровый 3/4" трёхходовой 180°	<b>181</b> 
832	P181И25	кран шаровый 1" трёхходовой 180°	
883	P182И15	кран шаровый 1/2" трёхходовой 90°	<b>182</b> 
946	P182И20	кран шаровый 3/4" трёхходовой 90°	
833	P182И25	кран шаровый 1" трёхходовой 90°	
842	P186И15	кран шаровый 1/2" для полива	 <b>Кран для полива со штуцером для подключения шланга</b> Температура от -20°C до +120°C
897	P192И1515	кран шаровый 15 x 1/2" x 15	 <b>Кран шаровый тип 192</b> - 40 бар, под пайку с медной трубой - температура от -30°C до +150°C
898	P192И1518	кран шаровый 18 x 1/2" x 18	
911	P192И2022	кран шаровый 22 x 3/4" x 22	
913	P192И2528	кран шаровый 28 x 1" x 28	
841	P300И15	кран шаровый 1/2"	 <b>Кран шаровый тип 300</b> - 25 бар - соединительная резьба внутренняя/внутренняя - полный проход - температура от -30°C до +150°C
918	P300И20	кран шаровый 3/4"	
807	P300И25	кран шаровый 1"	
794	P300И32	кран шаровый 1 1/4"	
781	P300И40	кран шаровый 1 1/2"	
876	P320И15	кран шаровый 1/2" ОК	  <b>Кран шаровый тип 320</b> - 25 бар - с вмонтированным в корпус обратным клапаном - сальник с двумя прокладочными кольцами - полный проход.
943	P320И20	кран шаровый 3/4" ОК	
827	P320И25	кран шаровый 1" ОК	
289	P331И25	задвижка 1"	 <b>Задвижка</b> -16 бар -резьба внутренняя/внутренняя -рабочая температура -20°C +140°C
288	P331И32	задвижка 1 1/4"	
287	P331И40	задвижка 1 1/2"	
937	P344И20	кран шаровый 3/4" НР ОК x 1/2" ВР угловой	  <b>Кран шаровый тип 344 (угловой)</b> - 16 бар - резьба наруж./внутр. - сальник с двумя прокладочными кольцами - вмонтирован обратный клапан - рабочая температура от -20°C до +120°C





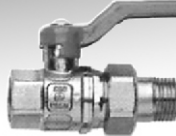



863	P345I15	кран шаровый 1/2" НР ОК x 1/2" НР угловой	 <p><b>Кран шаровый тип 345</b> (угловой)</p> <ul style="list-style-type: none"> <li>- 16 бар</li> <li>- резьба наруж./наруж.</li> <li>- сальник с двумя прокладочными кольцами</li> <li>- вмонтирован обратный клапан</li> <li>- рабочая температура от -20°C до +100°C</li> </ul>
893	P352I1520	кран шаровый 1/2" x 3/4" НГ	 <p><b>Кран шаровый тип 352</b> (угловой)</p> <ul style="list-style-type: none"> <li>- 16 бар</li> <li>- резьба внутр./накидная гайка</li> <li>- сальник с двумя прокладочными кольцами</li> <li>- рабочая температура от -20°C до +120°C</li> </ul>
954	P352I20	кран шаровый 3/4" x 3/4" НГ	
870	P353I1520	кран шаровый 1/2" НР x 3/4" НГ	 <p><b>Кран шаровый тип 353</b> (угловой)</p> <ul style="list-style-type: none"> <li>- 16 бар</li> <li>- резьба наруж./накидная гайка</li> <li>- сальник с двумя прокладочными кольцами</li> <li>- рабочая температура от -20°C до +120°C</li> </ul>
940	P353I20	кран шаровый 3/4" НР x 3/4" НГ	
938	P356I20	кран шаровый 3/4" НР ОК x 3/4" НГ	 <p><b>Кран шаровый тип 356</b> (угловой)</p> <ul style="list-style-type: none"> <li>- 16 бар</li> <li>- резьба наруж./накидная гайка</li> <li>- сальник с двумя прокладочными кольцами</li> <li>- вмонтирован обратный клапан</li> <li>- рабочая температура от -20°C до +100°C</li> </ul>
890	P362I1520	кран шаровый 1/2" x 3/4" НГ	 <p><b>Кран шаровый тип 362</b></p> <ul style="list-style-type: none"> <li>- резьба внутр./накидная гайка</li> <li>- рабочая температура от -20°C до +120°C</li> </ul>
953	P362I20	кран шаровый 3/4" x 3/4" НГ	
948	P362I2025	кран шаровый 3/4" x 1" НГ	
839	P362I25	кран шаровый 1" x 1" НГ	
835	P362I2532	кран шаровый 1" x 1 1/4" НГ	
892	P362I1520г	кран шаровый 1/2" x 3/4" НГ газовый	
950	P362I2025г	кран шаровый 3/4" x 1" НГ газовый	
837	P362I2532г	кран шаровый 1" x 1 1/4" НГ газовый	
868	P363I1520	кран шаровый 1/2" НР x 3/4" НГ	 <p><b>Кран шаровый тип 363</b></p> <ul style="list-style-type: none"> <li>- резьба наруж./накидная гайка</li> <li>- рабочая температура от -20°C до +120°C</li> </ul>
2567	P363I20	кран шаровый 3/4" НР x 3/4" НГ	
2566	P363I2025	кран шаровый 3/4" НР x 1" НГ	
2562	P363I25	кран шаровый 1" НР x 1" НГ	
825	P363I2532	кран шаровый 1" НР x 1 1/4" НГ	
869	P363I1520г	кран шаровый 1/2" НР x 3/4" НГ газовый	
939	P363I2025г	кран шаровый 3/4" НР x 1" НГ газовый	
2568	P363I20г	кран шаровый 3/4" НР x 3/4" НГ газовый	
826	P363I2532г	кран шаровый 1" НР x 1 1/4" НГ газовый	





891	P364И1520	кран шаровый 1/2" x 3/4" НГ	 <p><b>Кран шаровый тип 364</b></p> <ul style="list-style-type: none"> <li>- 25 бар</li> <li>- резьба внутр./накидная гайка</li> <li>- сальник с двумя прокладочными кольцами</li> <li>- ход штоцера – 18 мм</li> </ul>
949	P364И2025	кран шаровый 3/4" x 1" НГ	
836	P364И2532	кран шаровый 1" x 1 1/4" НГ	
878	P365И15	кран шаровый 1/2" ОК x 3/4" НГ	 <p><b>Кран шаровый тип 365</b></p> <ul style="list-style-type: none"> <li>- 25 бар</li> <li>- резьба внутр./накидная гайка</li> <li>- сальник с двумя прокладочными кольцами</li> <li>- вмонтирован обратный клапан</li> </ul>
955	P370И10	кран шаровый 3/8"	 <p><b>Кран шаровый тип 370</b></p> <ul style="list-style-type: none"> <li>- 25 бар</li> <li>- резьба внутр./внутр., полный проход</li> <li>- сальник с 2-мя прокладочными кольцами от 1/2" до 1 1/4". Температура от -20°C до +120°C.</li> <li>- тефлоновый сальник от 1 1/2" до 2 1/2". Температура от -30°C до +150°C.</li> </ul>
840	P370И15	кран шаровый 1/2"	
917	P370И20	кран шаровый 3/4"	
2558	P370И25	кран шаровый 1"	
793	P370И32	кран шаровый 1 1/4"	
2557	P370И40	кран шаровый 1 1/2"	
901	P370И50	кран шаровый 2"	
956	P372И10	кран шаровый 3/8" НР	 <p><b>Кран шаровый тип 372</b></p> <ul style="list-style-type: none"> <li>- 25 бар</li> <li>- резьба наруж./внутр.</li> <li>- сальник с 2-мя прокладочными кольцами от 1/2" до 1 1/4". Температура от -20°C до +120°C.</li> <li>- тефлоновый сальник от 1 1/2" до 2". Температура от -30°C до +150°C.</li> </ul>
855	P372И15	кран шаровый 1/2" НР	
931	P372И20	кран шаровый 3/4" НР	
2561	P372И25	кран шаровый 1" НР	
800	P372И32	кран шаровый 1 1/4" НР	
2564	P372И50	кран шаровый 2" НР	
957	P374И10	кран шаровый 3/8" НР НР	 <p><b>Кран шаровый тип 374, 375</b></p> <ul style="list-style-type: none"> <li>- 25 бар</li> <li>- резьба наруж./наруж.</li> <li>- сальник с 2-мя прокладочными кольцами</li> <li>- температура от -20°C до +120°C.</li> </ul>
860	P374И15	кран шаровый 1/2" НР НР	
936	P374И20	кран шаровый 3/4" НР НР	
823	P374И25	кран шаровый 1" НР НР	
809	P375	кран шаровый 1"	
919	P375И20	кран шаровый 3/4"	 <p><b>Кран шаровый тип 380</b></p> <ul style="list-style-type: none"> <li>- 40 бар</li> <li>- резьба внутр./внутр.</li> <li>- сальник с 2-мя прокладочными кольцами</li> <li>- температура от -30°C до +150°C.</li> </ul>
846	P380И15	кран шаровый 1/2" PN40	
923	P380И20	кран шаровый 3/4" PN40	
797	P380И32	кран шаровый 1 1/4" PN40	
783	P380И40	кран шаровый 1 1/2" PN40	
905	P380И50	кран шаровый 2" PN40	
900	P380И65	кран шаровый 2 1/2" PN40	
915	P380И80	кран шаровый 3" PN40	





880	P376И15	кран шаровый 1/2" с дренажем	 <p><b>Кран шаровый тип 376</b> (с вентилем слива и пробкой)</p> <ul style="list-style-type: none"> <li>- 25 бар</li> <li>- резьба внутр./внутр.</li> <li>- сальник с двумя прокладочными кольцами</li> <li>- температура от -20°C до +120°C.</li> </ul>
944	P376И20	кран шаровый 3/4" с дренажем	
830	P376И25	кран шаровый 1" с дренажем	
791	P376И40	кран шаровый 1 1/2" с дренажем	
910	P376И50	кран шаровый 2" с дренажем	
844	P377И15	кран шаровый 1/2" (2 x 1/4")	 <p><b>Кран шаровый тип 377</b> (без вентиля слива и пробки)</p> <ul style="list-style-type: none"> <li>- 25 бар</li> <li>- резьба внутр./внутр.</li> <li>- сальник с двумя прокладочными кольцами</li> <li>- температура от -20°C до +120°C.</li> </ul>
921	P377И20	кран шаровый 3/4" (2 x 1/4")	
796	P377И32	кран шаровый 1 1/4" (2 x 1/4")	
782	P377И40	кран шаровый 1 1/2" (2 x 1/4")	
904	P377И50	кран шаровый 2" (2 x 1/4")	
934	P382И20	кран шаровый 3/4" HP PN40	 <p><b>Кран шаровый тип 382</b></p> <ul style="list-style-type: none"> <li>- 16 бар</li> <li>- резьба внутр./наруж.</li> <li>- сальник с двумя прокладочными кольцами</li> <li>- рабочая температура от -20°C до +120°C</li> </ul>
820	P382И25	кран шаровый 1" HP PN40	
961	P386И1510	кран шаровый для подключения 1/2" x3/8"	 <p><b>Кран угловой для подключения сантехнических приборов тип 386, 388</b></p>
960	P386И1520	кран шаровый для подключения 1/2" x3/4"	
959	P388И15	кран шаровый для подключения 1/2" HP X1/2"HP	
822	P389И25	кран шаровый 1" HP неполнопроходной	 <p><b>Кран шаровый тип 389, 390</b></p> <ul style="list-style-type: none"> <li>- 10 бар</li> <li>- резьба наруж./внутр., внутр./внутр.</li> <li>- сальник с 2-мя прокладочными кольцами</li> <li>- рабочая температура от -20°C до +120°C</li> </ul>
817	P390И25	кран шаровый 1" неполнопроходной	
887	P392И1525	кран шаровый 1/2" x 1" HP	 <p><b>Кран шаровый тип 392</b> (угловой)</p> <ul style="list-style-type: none"> <li>- 16 бар</li> <li>- резьба внутр./наруж.</li> <li>- рабочая температура от -20°C до +120°C</li> </ul>
889	P394И15	кран шаровый 1/2" x 1/2"	 <p><b>Кран шаровый тип 394</b> (угловой)</p> <ul style="list-style-type: none"> <li>- 16 бар</li> <li>- резьба внутр./внутр.</li> <li>- сальник с двумя прокладочными кольцами</li> <li>- рабочая температура от -20°C до +120°C</li> </ul>
2571	P394И20	кран шаровый 3/4" x 1/2"	
853	P424И15	кран шаровый 1/2" НГ HP газовый	 <p><b>Кран шаровый тип 424</b></p> <ul style="list-style-type: none"> <li>- полный проход с гайкой и хвостовиком</li> <li>- сальник с двумя прокладочными кольцами</li> <li>- рабочая температура от -20°C до +120°C</li> </ul>
930	P424И20	кран шаровый 3/4" НГ HP газовый	
816	P424И25	кран шаровый 1" НГ HP газовый	

847	P420И15	кран шаровый 1/2" газовый	 <p><b>Кран шаровый тип 420</b></p> <ul style="list-style-type: none"> <li>- резьба внутр./внутр.</li> <li>- сальник с двумя прокладочными кольцами</li> <li>- температура от -20°C до +120°C.</li> </ul>
925	P420И20	кран шаровый 3/4" газовый	
813	P420И25	кран шаровый 1" газовый	
799	P420И32	кран шаровый 1 1/4" газовый	
784	P420И40	кран шаровый 1 1/2" газовый	
906	P420И50	кран шаровый 2" газовый	
859	P421И15	кран шаровый 1/2" НР газовый	 <p><b>Кран шаровый тип 421</b></p> <ul style="list-style-type: none"> <li>- резьба внутр./наруж.</li> <li>- сальник с двумя прокладочными кольцами</li> <li>- температура от -20°C до +120°C.</li> </ul>
935	P421И20	кран шаровый 3/4" НР газовый	
821	P421И25	кран шаровый 1" НР газовый	
802	P421И32	кран шаровый 1 1/4" НР газовый	
787	P421И40	кран шаровый 1 1/2" НР газовый	
909	P421И50	кран шаровый 2" НР газовый	
765	P454И10	кран дренажный 3/8"	 <p><b>Кран дренажный тип 454</b></p>
763	P454И15	кран дренажный 1/2"	
834	P458И25	кран шаровый 1" x 1 1/2" НГ для насоса	 <p><b>Кран шаровый тип 458</b></p> <ul style="list-style-type: none"> <li>- для монтажа насоса /тип 25/</li> </ul>
852	P462И15	кран шаровый 1/2" НГ НР	 <p><b>Кран шаровый тип 462</b></p> <ul style="list-style-type: none"> <li>- 25 бар</li> <li>- полный проход с гайкой и хвостовиком</li> <li>- сальник с 2-мя прокладочными кольцами</li> <li>- рабочая температура от -20°C до +120°C</li> </ul>
929	P462И20	кран шаровый 3/4" НГ НР	
815	P462И25	кран шаровый 1" НГ НР	
850	P464И15	кран шаровый 1/2" НГ	 <p><b>Кран шаровый тип 464</b></p> <ul style="list-style-type: none"> <li>- 25 бар</li> <li>- резьба внутр./внутр. через накидную гайку</li> <li>- сальник с 2-мя прокладочными кольцами</li> <li>- рабочая температура от -20°C до +120°C</li> </ul>
851	P464И15г	кран шаровый 1/2" НГ газовый	
928	P464И20	кран шаровый 3/4" НГ	
2565	P464И20г	кран шаровый 3/4" НГ газовый	
4183	P466И15	кран шаровый 1/2" НГ x 1/2" НР	 <p><b>Кран шаровый тип 466 (угловой)</b></p> <ul style="list-style-type: none"> <li>- 25 бар</li> <li>- резьба внутр./наруж.</li> <li>- сальник с 2-мя прокладочными кольцами</li> <li>- рабочая температура от -20°C до +120°C</li> </ul>
854	P466И15г	кран шаровый 1/2" НГ x 1/2" НР газовый	
838	P500И2532	кран шаровый 1" x 1 1/4" НГ с адаптером труба-PE 32	 <p><b>Кран шаровый тип 500</b></p> <ul style="list-style-type: none"> <li>- для монтажа полиэтиленовой трубы</li> </ul>
806	P500И3240	кран шаровый 1 1/4" x 1 1/2" НГ с адаптером труба-PE40	
792	P500И4050	кран шаровый 1 1/2" x 2" НГ с адаптером труба-PE 50	



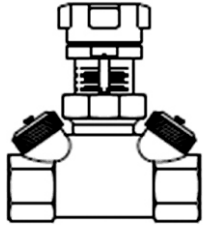
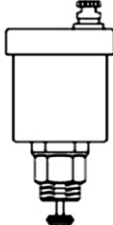
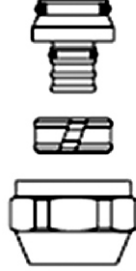
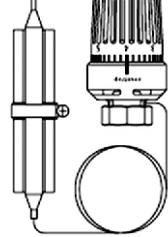

828	P502И2532	кран шаровый 1" с адаптером труба-PE 32	 <p><b>Кран шаровый тип 502</b></p> <p>- для монтажа полиэтиленовой трубы</p>
804	P502И3240	кран шаровый 1 1/4" с адаптером труба-PE 40	
789	P502И4050	кран шаровый 1 1/2" с адаптером труба-PE 50	
824	P503И2532	кран шаровый 1" HP с адаптером труба-PE 32	 <p><b>Кран шаровый тип 503</b></p> <p>- для монтажа полиэтиленовой трубы</p>
803	P503И3240	кран шаровый 1 1/4" HP с адаптером труба-PE	
788	P503И4050	кран шаровый 1 1/2" HP с адаптером труба-PE 50	
829	P504И3232	кран шаровый 1" с двумя адаптерами труба-PE 32	 <p><b>Кран шаровый тип 504</b></p> <p>- для монтажа полиэтиленовой трубы</p>
790	P504И5050	кран шаровый 1 1/2" с двумя адаптерами труба-PE 50	
885	P555И15	кран шаровый 1/2" угловой	 <p><b>Кран шаровый тип 555 (угловой)</b></p> <p>- резьба внутр./внутр. - сальник с 2-мя прокладочными кольцами - рабочая температура от -20°C до +120°C</p>
886	P555И15г	кран шаровый 1/2" газовый угловой	
865	P556И15	кран шаровый 1/2" HP угловой	 <p><b>Кран шаровый тип 556 (угловой)</b></p> <p>- резьба наруж./накидная гайка - сальник с 2-мя прокладочными кольцами - рабочая температура от -20°C до +120°C</p>
866	P556И15г	кран шаровый 1/2" HP газовый угловой	
861	P557И15	кран шаровый 1/2" HP HP	 <p><b>Кран шаровый тип 557 (угловой)</b></p> <p>- резьба наруж./наруж. - сальник с 2-мя прокладочными кольцами - рабочая температура от -20°C до +120°C</p>
873	P557И1520	кран шаровый 1/2" HP x 3/4" HP	
874	P557И1520г	кран шаровый 1/2" HP x 3/4" HP газовый	
862	P557И15г	кран шаровый 1/2" HP HP газовый	
864	P558И15	кран шаровый 1/2" HP	 <p><b>Кран шаровый тип 558 (угловой)</b></p> <p>- резьба наруж./внутр. - сальник с 2-мя прокладочными кольцами - рабочая температура от -20°C до +120°C</p>
867	P558И15г	кран шаровый 1/2" HP газовый	
951	P558И2015	кран шаровый 3/4" x 1/2" HP	
916	P562И2015	кран шаровый 3/4 x 1/2" ОК	 <p><b>Кран шаровый тип 562 (угловой)</b></p> <p>- 25 бар - резьба наруж./внутр. - вмонтирован обратный клапан - сальник с 2-мя прокладочными кольцами - рабочая температура от -20°C до +120°C</p>
894	P564И1520	кран шаровый 1/2" x 3/4" HP	 <p><b>Кран шаровый тип 564 (угловой)</b></p> <p>- 25 бар - резьба внутр./накидная гайка - вмонтирован обратный клапан - сальник с 2-мя прокладочными кольцами - рабочая температура от -20°C до +120°C</p>

871	P565И1520	кран шаровый 1/2" НР х 3/4" НГ	 <p><b>Кран шаровый тип 565</b> (угловой)</p> <ul style="list-style-type: none"> <li>- 25 бар</li> <li>- резьба наруж./накидная гайка</li> <li>- сальник с 2-мя прокладочными кольцами</li> <li>- рабочая температура от -20°C до +120°C</li> </ul>
872	P565И1520г	кран шаровый 1/2" НР х 3/4" НГ газовый	
942	P565И20г	кран шаровый 3/4" НР х 3/4" НГ газовый	
895	P566И1520	кран шаровый 1/2" х 3/4" НГ угловой (ход - 18 мм)	 <p><b>Кран шаровый тип 566</b> (угловой)</p> <ul style="list-style-type: none"> <li>- 25 бар</li> <li>- резьба внутр./накидная гайка</li> <li>- ход штуцера 18 мм</li> <li>- сальник с 2-мя прокладочными кольцами</li> <li>- рабочая температура от -20°C до +120°C</li> </ul>
879	P567И1520	кран шаровый 1/2" ОК х 3/4" НГ	 <p><b>Кран шаровый тип 567</b> (угловой)</p> <ul style="list-style-type: none"> <li>- 25 бар</li> <li>- резьба внутр./накидная гайка</li> <li>- вмонтирован обратный клапан</li> <li>- сальник с 2-мя прокладочными кольцами</li> <li>- рабочая температура от -20°C до +120°C</li> </ul>
875	P568И1520	кран шаровый 1/2" НР х 3/4" ОК НГ	 <p><b>Кран шаровый тип 568</b> (угловой)</p> <ul style="list-style-type: none"> <li>- 25 бар</li> <li>- резьба наруж./накидная гайка</li> <li>- вмонтирован обратный клапан</li> <li>- сальник с 2-мя прокладочными кольцами</li> <li>- рабочая температура от -20°C до +120°C</li> </ul>
1910	P994И32	соединение резьбовое гибкое 1 1/4" 400мм	 <p><b>Шланг армированный с двумя накидными гайками</b></p>
1911	P995И65	соединение резьбовое гибкое 2 1/2" 500 мм	
1912	P995И80	соединение резьбовое гибкое 3" 500 мм	

## Арматура фирмы OVENTROP

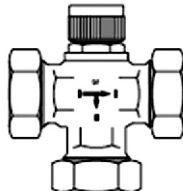
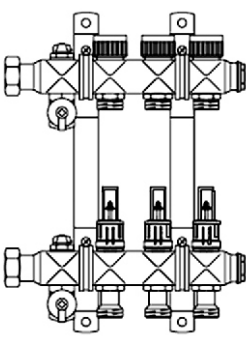
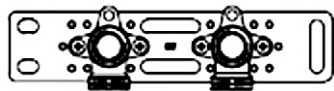
Артикул	Наименование	Изображение
Ov1061708	вентиль регулирующий 1" Нусоcon V	
Ov1060308	вентиль регулирующий 1" Hydrocontrol R	
Ov1061704	вентиль регулирующий 1/2" Нусоcon V	
Ov1060304	вентиль регулирующий 1/2" Hydrocontrol R	
Ov1060306	вентиль регулирующий 3/4" Hydrocontrol R	
Ov1060206	вентиль регулирующий 3/4" Hydrocontrol R	
Ov1062648	вентиль регулирующий DN 32 Hydrocontrol F	
Ov1062650	вентиль регулирующий DN 50 Hydrocontrol F	
Ov1062651	вентиль регулирующий DN 65 Hydrocontrol F	
Ov1088404	воздухоотводчик автоматический 1/2" угловой	
Ov1088304	воздухоотводчик автоматический 1/2"	
Ov1088306	воздухоотводчик автоматический 3/4"	
Ov1088303	воздухоотводчик автоматический 3/8"	
Ov1507374	втулка 14 x 2 мм x G 1/2" HP	
Ov1507354	втулка 14 x 2 мм x G 1/2" HP (никель)	
Ov1507954	втулка 14 x 2 мм x G 3/4" НГ (никель)	
Ov1507355	втулка 16 x 2 мм x G 1/2" HP (никель)	
Ov1507955	втулка 16 x 2 мм x G 3/4" НГ (никель)	
Ov1507956	втулка 16 x 2,25 мм x G 3/4" НГ (никель)	
Ov1507958	втулка 18 x 2 мм x G 3/4" НГ (никель)	
Ov1507960	втулка 20 x 2,5 мм x G 3/4" НГ (никель)	
Ov1012565	головка ручного привода M30x1,5	
Ov1142861	головка с накладным датчиком 20-50°C (капиляр 2м)	
Ov1142862	головка с накладным датчиком 30-60°C (капиляр 2м)	
Ov1142863	головка с накладным датчиком 40-70°C (капиляр 2м)	
Ov1142864	головка с накладным датчиком 50-80°C (капиляр 2м)	
Ov1140563	головка с погружным датчиком 50-80°C (капиляр 2м)	
Ov1140564	головка с погружным датчиком 70-100°C (капиляр 2м)	
Ov1011465	головка термостатическая Uni LH	
Ov1012297	головка термостатическая Uni LH с 10м капилляром	
Ov1012296	головка термостатическая Uni LH с 5м капилляром	
Ov1027165	головка термостатическая Uni RTLH	
Ov1012485	головка термоэлектрическая M30x1,5 NC 230V	
Ov1509092	дюбель двойной для труб до 32 мм	
Ov1509091	дюбель простой для труб до 32 мм	
Ov1509093	дюбель простой для труб до 55 мм	

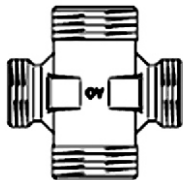
Ov1013161	клапан 1/2" распределительный G 3/4" HP (OV 1)	
Ov1013361	клапан 1/2" распределительный G 3/4" HP (OV 2)	
Ov1027668	клапан байпасный 1"	
Ov1027664	клапан байпасный 1/2"	
Ov1027666	клапан байпасный 3/4"	
Ov1072012	клапан обратный 1 1/2"	
Ov1072010	клапан обратный 1 1/4"	
Ov1070210	клапан обратный 1 1/4" BP SVI	
Ov1070110	клапан обратный 1 1/4" HP SVA	
Ov1072008	клапан обратный 1"	
Ov1070208	клапан обратный 1" BP SVI	
Ov1070108	клапан обратный 1" HP SVA	
Ov1072004	клапан обратный 1/2"	
Ov1072016	клапан обратный 2"	
Ov1072006	клапан обратный 3/4"	
Ov1024364	клапан ограничительный 1/2" осевой	
Ov1024464	клапан ограничительный 1/2" прямой	
Ov1187110	клапан термостатический 1 1/4" угловой AZ	
Ov1187010	клапан термостатический 1" прямой AZ	
Ov1187108	клапан термостатический 1" угловой AZ	
Ov1187008	клапан термостатический 1/2" прямой	
Ov1180104	клапан термостатический 1/2" прямой 3/4 HP	
Ov1180197	клапан термостатический 1/2" прямой 3/4" HP AV6	
Ov1183897	клапан термостатический 1/2" прямой AV6	
Ov1183864	клапан термостатический 1/2" прямой AZ	
Ov1187104	клапан термостатический 1/2" соосный	
Ov1180204	клапан термостатический 1/2" соосный 3/4" HP	
Ov1180292	клапан термостатический 1/2" соосный AV6	
Ov1183964	клапан термостатический 1/2" соосный AZ	
Ov1187204	клапан термостатический 1/2" трехосевой левый	
Ov1180492	клапан термостатический 1/2" трехосевой левый 3/4"	
Ov1180496	клапан термостатический 1/2" трехосевой левый 3/4"	
Ov1183496	клапан термостатический 1/2" трехосевой левый AV6	
Ov1183462	клапан термостатический 1/2" трехосевой правый	
Ov1180493	клапан термостатический 1/2" трехосевой правый 3/4"	
Ov1183497	клапан термостатический 1/2" трехосевой правый 3/4"	
Ov1180497	клапан термостатический 1/2" трехосевой правый AV6	
Ov1183463	клапан термостатический 1/2" угловой	
Ov1180004	клапан термостатический 1/2" угловой 3/4" HP	

Ov1180097	клапан термостатический 1/2" угловой 3/4" HP AV6	
Ov1183797	клапан термостатический 1/2" угловой AV6	
Ov1183764	клапан термостатический 1/2" угловой AZ	
Ov1187004	клапан термостатический 3/4" прямой AZ	
Ov1187106	клапан термостатический 3/4" соосный AZ	
Ov1187206	клапан термостатический 3/4" угловой AZ	
Ov1187006	клапан трехходовой 1 1/2" распределительный	
Ov1130212	клапан трехходовой 1 1/2" смесительный	
Ov1131712	клапан трехходовой 1" распределительный	
Ov1130208	клапан трехходовой 3/4" распределительный	
Ov1130206	клапан трехходовой 3/4" смесительный	
Ov1131706	коллектор 1" на 10 контуров (нерж.)	
Ov1407060	коллектор 1" на 11 контуров (нерж.)	
Ov1404161	коллектор 1" на 11 контуров (нерж.)	
Ov1407061	коллектор 1" на 12 контуров (нерж.)	
Ov1404162	коллектор 1" на 7 контуров (нерж.)	
Ov1407057	коллектор 1" на 7 контуров (нерж.)	
Ov1404157	коллектор 1" на 9 контуров (нерж.)	
Ov1076206	крепеж с отводами G 3/4" HP x Rp 1/2" BP x 100мм	
Ov1506075	крепеж с отводами G 3/4" HP x Rp 1/2" BP x 153мм	
Ov1506178	крепеж с отводами G 3/4" HP x Rp 1/2" BP x 80мм	
Ov1076206	крепеж с отводами G 3/4" HP x Rp 1/2" BP x 100мм	
Ov1506075	крепеж с отводами G 3/4" HP x Rp 1/2" BP x 153мм	
Ov1506178	крепеж с отводами G 3/4" HP x Rp 1/2" BP x 80мм	
Ov1509153	крепление коллектора 1"	
Ov1401061	крепление коллектора 3/4"	
Ov4201071	крестовина G 1 1/4" x G 1 1/4" x G 3/4" x G 3/4"	
Ov1505566	крестовина G 1 1/4" x G 1" x G 3/4" x G 3/4"	
Ov1505567	крестовина G 1" x G 1" x G 3/4" x G 3/4"	
Ov1504054	ниппель R 1" x G 1 1/4" HP	
Ov1503156	ниппель R 1" x G 1" HP	
Ov1503157	ниппель R 1/2" x G 3/4" HP	
Ov1503152	ниппель R 1/2" x G 3/4" HP (никель)	
Ov1503162	ниппель R 3/4" x G 1" HP	
Ov1503155	ниппель R 3/4" x G 3/4" HP (никель)	
Ov1503164	ниппель R 3/8" x G 3/4" HP	
Ov1503151	ниппель R 3/8" x G 3/4" HP (никель)	

Ov1505565	ниппель G 1 1/4" HP x G 1 1/4" HP	
Ov1504056	ниппель G 1 1/4" HP x G 1" HP	
Ov1504065	ниппель G 1 1/4" HP x G 3/4" HP	
Ov1504066	ниппель G 1" HP x G 1" HP	
Ov1504055	ниппель G 1" HP x G 3/4" HP	
Ov1504064	ниппель G 3/4" HP x G 3/4" HP	
Ov1503161	отвод настенный G 3/4" HP x Rp 1/2" BP	
Ov1506053	отвод настенный G 3/4" HP x Rp 1/2" BP x G 3/4" HP	
Ov1506253	отвод настенный G 3/4" HP x Rp 1/2" BP x G 3/4" HP	
Ov1506153	отвод настенный G 3/4" HP x Rp 3/4" BP	
Ov1016362	переходник G 1 1/4" BP x G 1 1/4" HP	
Ov1503056	переходник G 1 1/4" HP x Rp 1 1/4" BP	
Ov1504156	переходник G 1" BP x G 1" HP	
Ov1503055	переходник G 1" HP x Rp 1" BP	
Ov1504155	переходник G 3/4" AG x Rp 1/2" IG	
Ov1504153	переходник G 3/4" BP x G 3/4" HP	
Ov1503054	переходник G 3/4" HP x Rp 3/4" BP	
Ov1504154	подключение "Combi 2" 1/2" прямое	
Ov1091162	подключение "Combi 2" 1/2" прямое	
Ov1401194	подключение "Combi 2" 1/2" прямое 3/4" HP	
Ov1091172	подключение "Combi 2" 1/2" угловое	
Ov1091062	подключение "Combi 2" 1/2" угловое 3/4" HP	
Ov1091072	подключение "Combi 2" 3/4" прямое	
Ov1091163	подключение "Combi 2" 3/4" угловое	
Ov1091063	подключение "Combi 3" 1/2" прямое	
Ov1090462	подключение "Combi 3" 3/4" угловое	
Ov1090363	подключение "Combi 4" 1/2" прямое	
Ov1090762	подключение "Combi 4" 1/2" прямое 3/4" HP	
Ov1090772	подключение "Combi 4" 1/2" угловое 3/4" HP	
Ov1090672	подключение "Combi 4" 3/4" прямое	
Ov1090763	подключение "Combi 4" 3/4" угловое	
Ov1519496	прес.крепеж с отводами 16 x Rp 1/2" BP x 100мм	
Ov1518185	прес.крепеж с отводами 16 x Rp 1/2" BP x 153мм	
Ov1518186	прес.крепеж с отводами 16 x Rp 1/2" BP x 80мм	
Ov1518184	прес.крепеж с отводами 20 x Rp 1/2" BP x 153мм	
Ov1514653	прес.крестовина 16 x 16 x 16 мм	
Ov1514654	прес.крестовина 20 x 16 x 16 мм	
Ov1514655	прес.крестовина 20 x 16 x 20 мм	

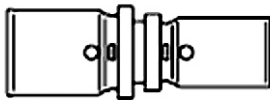
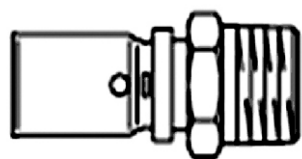

Ov1512852	прес.муфта 16 x 16 мм	
Ov1512543	прес.муфта 20 x 20 мм	
Ov1512545	прес.муфта 26 x 26 мм	
Ov1512546	прес.муфта 32 x 32 мм	
Ov1512547	прес.муфта 40 x 40 мм	
Ov1512548	прес.муфта 50 x 50 мм	
Ov1512549	прес.муфта з переходом 50 x 40 мм	
Ov1512665	прес.муфта с переходом 20 x 16 мм	
Ov1512655	прес.муфта с переходом 26 x 16 мм	
Ov1512656	прес.муфта с переходом 26 x 20 мм	
Ov1512657	прес.муфта с переходом 32 x 20 мм	
Ov1512659	прес.муфта с переходом 32 x 26 мм	
Ov1512660	прес.муфта с переходом 40 x 20 мм	
Ov1512662	прес.муфта с переходом 40 x 26 мм	
Ov1512663	прес.муфта с переходом 40 x 32 мм	
Ov1512664	прес.отвод 90° 16 x Rp 1/2" ВР с креплением (удлин)	
Ov1517043	прес.отвод 90° 16 x Rp 1/2" ВР с креплением (укор)	
Ov1517053	прес.отвод 90° 20 x Rp 1/2" ВР с креплением (удлин)	
Ov1517045	прес.отвод 90° 20 x Rp 1/2" ВР с креплением (укор)	
Ov1517055	прес.отвод 90° 20 x Rp 3/4" ВР с креплением (укор)	
Ov1515243	прес.соединение 16 x 2 мм x G 3/4" НГ	
Ov1512143	прес.соединение 16 x 2 мм x G 3/4" НГ (никель)	
Ov1512163	прес.соединение 16 x 2 мм x R 1/2" НР	
Ov1512043	прес.соединение 16 x 2 мм x R 1/2" НР (никель)	
Ov1512063	прес.соединение 16 x 2 мм x Rp 1/2" ВР	
Ov1512243	прес.соединение 20 x 2,5 мм x G 3/4" НГ	
Ov1512145	прес.соединение 20 x 2,5 мм x G 3/4" НГ (никель)	
Ov1512165	прес.соединение 20 x 2,5 мм x R 1/2" НР	
Ov1512045	прес.соединение 20 x 2,5 мм x R 1/2" НР (никель)	
Ov1512065	прес.соединение 20 x 2,5 мм x R 3/4" НР	
Ov1512046	прес.соединение 20 x 2,5 мм x Rp 1/2" ВР	
Ov1512245	прес.соединение 20 x 2,5 мм x Rp 3/4" ВР	
Ov1512246	прес.соединение 26 x 3 мм x G 1" НГ	
Ov1512147	прес.соединение 26 x 3 мм x R 1" НР	
Ov1512049	прес.соединение 26 x 3 мм x R 3/4" НР	
Ov1512048	прес.соединение 26 x 3 мм x Rp 1" ВР	
Ov1512248	прес.соединение 26 x 3 мм x Rp 3/4" ВР	
Ov1512247	прес.соединение 32 x 3 мм x G 1 1/4" НГ	
Ov1512149	прес.соединение 32 x 3 мм x R 1" НР	
Ov1512051	прес.соединение 32 x 3 мм x Rp 1" ВР	
Ov1512249	прес.соединение 40 x 3,5 мм x G 1 1/2" НГ	

Ov1512151	прес.соединение 40 x 3,5 мм x R 1 1/4" HP		
Ov1512054	прес.соединение 40 x 3,5 мм x Rp 1 1/4" BP		
Ov1512252	прес.соединение 50 x 4,5 мм x R 1 1/2" HP		
Ov1512055	прес.соединение проходное 16 x 16 x Rp 1/2" BP		
Ov1517243	прес.соединение проходное 20 x 20 x Rp 1/2" BP		
Ov1517245	прес.соединение угловое 16 x 16 x Rp 1/2" BP с крепл)		
Ov1517143	прес.соединение угловое 20 x 20 x Rp 1/2" BP с крепл)		
Ov1513165	прес.тройник 16 x 15 x 16 мм (подкл. радиатора)		
Ov1515143	прес.тройник 16 x 16 x 16 мм		
Ov1513043	прес.тройник 16 x 20 x 16 мм		
Ov1513454	прес.тройник 20 x 15 x 20 мм (подкл. радиатора)		
Ov1515146	прес.тройник 20 x 16 x 16 мм		
Ov1513354	прес.тройник 20 x 16 x 20 мм		
Ov1513155	прес.тройник 20 x 20 x 16 мм		
Ov1513255	прес.тройник 20 x 20 x 20 мм		
Ov1513045	прес.тройник 20 x 26 x 20 мм		
Ov1513457	прес.тройник 26 x 16 x 20 мм		
Ov1513356	прес.тройник 26 x 16 x 26 мм		
Ov1513156	прес.тройник 26 x 20 x 20 мм		
Ov1513358	прес.тройник 26 x 20 x 26 мм		
Ov1513157	прес.тройник 26 x 26 x 20 мм		
Ov1513257	прес.тройник 26 x 26 x 26 мм		
Ov1513046	прес.тройник 26 x 32 x 26 мм		
Ov1513460	прес.тройник 32 x 16 x 32 мм		
Ov1513158	прес.тройник 32 x 20 x 26 мм		
Ov1513361	прес.тройник 32 x 20 x 32 мм		
Ov1513159	прес.тройник 32 x 26 x 32 мм		
Ov1513160	прес.тройник 32 x 32 x 32 мм		
Ov1513047	прес.тройник 40 x 20 x 40 мм		
Ov1513162	прес.тройник 40 x 26 x 32 мм		
Ov1513365	прес.тройник 40 x 26 x 40 мм		
Ov1513163	прес.тройник 40 x 32 x 40 мм		
Ov1513164	прес.тройник 40 x 40 x 40 мм		
Ov1513048	прес.тройник 50 x 50 x 50 мм		
Ov1513049	прес.тройник переходной 16 x Rp 1/2" BP x 16 мм		
Ov1513643	прес.тройник переходной 20 x Rp 1/2" BP x 20 мм		
Ov1513645	прес.тройник переходной 26 x Rp 1/2" BP x 26 мм		
Ov1513647	прес.тройник переходной 32 x Rp 1/2" BP x 32 мм		
Ov1513649	прес.тройник переходной 40 x Rp 1/2" BP x 40 мм		

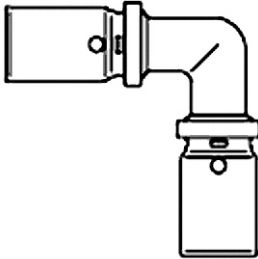
Ov1513652	прес.уголок 45° 32 x 32 мм	
Ov1512949	прес.уголок 45° 40 x 40 мм	
Ov1512951	прес.уголок 90° 16 x 16 мм	
Ov1512843	прес.уголок 90° 16 x 2 мм x R 1/2" HP	
Ov1512343	прес.уголок 90° 16 x 2 мм x Rp 1/2" BP	
Ov1512443	прес.уголок 90° 20 x 2,5 мм x R 1/2" HP	
Ov1512345	прес.уголок 90° 20 x 2,5 мм x R 3/4" HP	
Ov1512346	прес.уголок 90° 20 x 2,5 мм x Rp 1/2" BP	
Ov1512445	прес.уголок 90° 20 x 2,5 мм x Rp 3/4" BP	
Ov1512446	прес.уголок 90° 20 x 20 мм	
Ov1512845	прес.уголок 90° 26 x 3 мм x R 1" HP	
Ov1512357	прес.уголок 90° 26 x 3 мм x R 3/4" HP	
Ov1512347	прес.уголок 90° 26 x 3 мм x Rp 1" BP	
Ov1512448	прес.уголок 90° 26 x 3 мм x Rp 3/4" BP	
Ov1512447	прес.уголок 90° 32 x 3 мм x R 1" HP	
Ov1512348	прес.уголок 90° 32 x 3 мм x Rp 1" BP	
Ov1512449	прес.уголок 90° 32 x 32 мм	
Ov1512849	прес.уголок 90° 40 x 3,5 мм x R 1 1/4" HP	
Ov1512349	прес.уголок 90° 40 x 40 мм	
Ov1088806	тройник G 1 1/4" x G 1 1/4" x G 1 1/4"	
Ov1504556	тройник G 1 1/4" x G 1 1/4" x G 1"	
Ov1504571	тройник G 1 1/4" x G 1 1/4" x G 3/4"	
Ov1504569	тройник G 1 1/4" x G 1" x G 1 1/4"	
Ov1504566	тройник G 1 1/4" x G 1" x G 1"	
Ov1504567	тройник G 1 1/4" x G 1" x G 3/4"	
Ov1504573	тройник G 1 1/4" x G 3/4" x G 1 1/4"	
Ov1504568	тройник G 1 1/4" x G 3/4" x G 1"	
Ov1504574	тройник G 1 1/4" x G 3/4" x G 3/4"	
Ov1504570	тройник G 1" x G 1 1/4" x G 1"	
Ov1504572	тройник G 1" x G 1 1/4" x G 3/4"	
Ov1504575	тройник G 1" x G 1" x G 1"	
Ov1504555	тройник G 1" x G 1" x G 3/4"	
Ov1504563	тройник G 1" x G 3/4" x G 1"	
Ov1504564	тройник G 1" x G 3/4" x G 3/4"	
Ov1504565	тройник G 3/4" x G 1 1/4" x G 3/4"	
Ov1504553	тройник G 3/4" x G 1" x G 3/4"	
Ov1504552	тройник G 3/4" x G 3/4" x G 3/4"	
Ov1504554	тройник G 3/4" x G 3/4" x G 3/4" с обводным участком	



Ov1016955	уголок G 1 1/4" HP x G 1 1/4" HP	
Ov1504456	уголок G 1" HP x G 1" HP	
Ov1504455	уголок G 3/4" HP x G 3/4" HP	
Ov1504454	уголок G 3/4" HP x R 1/2" HP для прохода через стену	
Ov1506553	уголок переходной G 1 1/4" HP x Rp 1 1/4" BP	
Ov1504356	уголок переходной G 1" HP x Rp 1" BP	
Ov1504355	уголок переходной G 3/4" HP x R 1/2" HP	
Ov1504363	уголок переходной G 3/4" HP x Rp 1/2" BP	
Ov1504353	уголок переходной G 3/4" HP x Rp 3/4" BP Ov1504353	
Ov1061506	соединение 1/2" HP x 12 мм (никель)	
Ov1027153	соединение 1/2" HP x 15 мм (никель)	
Ov1027155	соединение 12 мм x 3/4" НГ (никель)	
Ov1027473	соединение 15 мм x 3/4" НГ (никель)	
Ov1027475	соединение 18 мм x 3/4" НГ (никель)	
Ov1027477	соединение 18 мм x G 3/4" НГ (никель)	
Ov1027445	соединение 3/4" HP x 18 мм (никель)	
Ov1504754	труба 14 x 2 мм PE-Xc/AL/PE-X (100 м)	       
Ov1500154	труба 16 x 2 мм PE-Xc/AL/PE-X (100 м)	
Ov1500155	труба 16 x 2 мм PE-Xc/AL/PE-X (200 м)	
Ov1500255	труба 18 x 2 мм PE-Xc/AL/PE-X (100 м)	
Ov1500158	труба 20 x 2,5 мм PE-Xc/AL/PE-X (100 м)	
Ov1500160	труба 26 x 3 мм PE-Xc/AL/PE-X (50 м)	
Ov1501066	труба 26 x 3 мм PE-Xc/AL/PE-X (50 м)	
Ov1501066	труба 32 x 3 мм PE-Xc/AL/PE-X (50 м)	
Ov1501072	труба 40 x 3,5 мм PE-Xc/AL/PE-X (9 шт. x 5 м)	
Ov1501580	труба 50 x 4,5 мм PE-Xc/AL/PE-X ( 5 м)	
Ov1501582	трубка 15 x 540/600 мм хромированная	
Ov1016951	трубка 15 x 900/950 мм хромированная	
Ov1509563	регулятор перепада давления 1 1/2" Kvs = 15 м³/ч	
Ov1064512	регулятор перепада давления 1" Kvs = 7,5 м³/ч	
Ov1064508	регулятор перепада давления 1/2" Kvs = 2,5 м³/ч	
Ov1064504	регулятор перепада давления 3/4" Kvs = 5 м³/ч	
Ov1065446	регулятор расхода 1 1/2" Hydromat Q	
Ov1061512	регулятор расхода 1 1/4" Hydromat Q	
Ov1061510	регулятор расхода 1" Hydromat Q	
Ov1061508	регулятор расхода 1/2" Hydromat Q	
Ov1061504	регулятор расхода 3/4" Hydromat Q	



Ov1504354	фильтр сетчатый 1 1/2" (0,25 мм)	
Ov1121012	фильтр сетчатый 1 1/2" (0,6 мм)	
Ov1120012	фильтр сетчатый 1 1/4" (0,6 мм)	
Ov1120010	фильтр сетчатый 1" (0,25 мм)	
Ov1121008	фильтр сетчатый 1" (0,6 мм)	
Ov1120008	фильтр сетчатый 1/2" (0,6 мм)	
Ov1120004	фильтр сетчатый 2" (0,25 мм)	
Ov1121016	фильтр сетчатый 2" (0,6 мм)	
Ov1120016	фильтр сетчатый 3/4" (0,25 мм)	
Ov1121006	фильтр сетчатый 3/4" (0,6 мм)	
Ov1401053	элемент коллектора 1" - 2 x 3/4" HP	
Ov1400652	элемент коллектора 1" - 3 x 3/4" HP	
Ov1400653	элемент коллектора 1" - 4 x 3/4" HP	
Ov1400654	элемент коллектора 1" - 4 x 3/4" HP с окончанием	
Ov1400554	элемент коллектора 3/4" - 2 x 3/4" HP	
Ov1120006	шкаф встроенный 800 (h) x 1200 мм	
Ov1401054	шкаф встроенный 800 (h) x 560 мм	
Ov1401051	шкаф встроенный 800 (h) x 700 мм	
Ov1401052	шкаф встроенный 800 (h) x 900 мм	

### Арматура фирмы SANHA







Код	Артикул	Наименование	Изображение
1086	S5270_15	муфта 15 ВП x ВП	
1087	S5270_18	муфта 18 ВП x ВП	
1093	S5270_22	муфта 22 ВП x ВП	
1094	S5270_28	муфта 28 ВП x ВП	
1098	S5270_35	муфта 35 ВП x ВП	
1107	S4270G1515	муфта переходная 15 ВП x 1/2" ВП	
1108	S4270G1510	муфта переходная 15 ВП x 3/8" ВП	
1113	S4270G2220	муфта переходная 22 ВП x 3/4" ВП	

1116	S5240_1815	муфта редукционная 18 ВП x 15 ВП	
1118	S5240_2822	муфта редукционная 28 ВП x 22 ВП	
1326	S4243G1515	ниппель переходной 15 ВП x 1/2" НР	
1327	S4243G1815	ниппель переходной 18 ВП x 1/2" НР	
1328	S4243G1820	ниппель переходной 18 ВП x 3/4" НР	
1329	S5243_1815	ниппель переходной 18 НП x 15 ВП	
1334	S4243G2220	ниппель переходной 22 ВП x 3/4" НР	
1335	S5243_2218	ниппель переходной 22 НП x 18 ВП	
1336	S4243G2825	ниппель переходной 28 ВП x 1" НР	
1337	S5243_2822	ниппель переходной 28 НП x 22 ВП	
1361	S5041_12	отвод 45° 12 ВП x ВП	
1362	S5040_12	отвод 45° 12 ВП x НП	
1363	S5041_15	отвод 45° 15 ВП x ВП	
1364	S5040_15	отвод 45° 15 ВП x НП	
1365	S5041_18	отвод 45° 18 ВП x ВП	
1366	S5040_18	отвод 45° 18 ВП x НП	
1367	S5041_22	отвод 45° 22 ВП x ВП	
1368	S5040_22	отвод 45° 22 ВП x НП	
1369	S5041_28	отвод 45° 28 ВП x ВП	
1370	S5040_28	отвод 45° 28 ВП x НП	
1390	S5090_12	отвод 90° 12 ВП x ВП	
1391	S5002A12	отвод 90° 12 ВП x ВП	
1392	S5092_12	отвод 90° 12 ВП x НП	
1393	S5001A12	отвод 90° 12 ВП x НП	
1394	S5002G1515	отвод 90° 15 ВП x 1/2" НГ	
1395	S5002G1520	отвод 90° 15 ВП x 3/4" НГ	
1396	S5090_15	отвод 90° 15 ВП x ВП	
1397	S5002A15	отвод 90° 15 ВП x ВП	
1398	S5002L15	отвод 90° 15 ВП x ВП	
1399	S5092_15	отвод 90° 15 ВП x НП	
1400	S5001A15	отвод 90° 15 ВП x НП	
1401	S5001L15	отвод 90° 15 ВП x НП	
1402	S5002G1820	отвод 90° 18 ВП x 3/4" НГ	
1403	S5090_18	отвод 90° 18 ВП x ВП	
1404	S5002A18	отвод 90° 18 ВП x ВП	
1405	S5002L18	отвод 90° 18 ВП x ВП	
1406	S5092_18	отвод 90° 18 ВП x НП	
1407	S5001A18	отвод 90° 18 ВП x НП	
1408	S5001L18	отвод 90° 18 ВП x НП	
1415	1S5002G2220	отвод 90° 22 ВП x 3/4" НГ	
1416	S5090_22	отвод 90° 22 ВП x ВП	

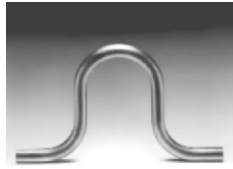
1417	S5002A22	отвод 90° 22 ВП x ВП	
1418	S5002L22	отвод 90° 22 ВП x ВП	
1419	S5092_22	отвод 90° 22 ВП x НП	
1420	S5001A22	отвод 90° 22 ВП x НП	
1421	S5001L22	отвод 90° 22 ВП x НП	
1422	S5090_28	отвод 90° 28 ВП x ВП	
1423	S5002A28	отвод 90° 28 ВП x ВП	
1424	S5092_28	отвод 90° 28 ВП x НП	
1425	S5001A28	отвод 90° 28 ВП x НП	
1433	S4090G1515	отвод 90° переходной 15 ВП x 1/2" ВР	
1435	S4092G1515	отвод 90° переходной 15 ВП x 1/2" НР	
1442	S5090_1512	отвод редуционный 90° 15 ВП x 12 ВП	
1443	S5090_1815	отвод редуционный 90° 18 ВП x 15 ВП	
1444	S5090_2218	отвод редуционный 90° 22 ВП x 18 ВП	
1461	S5359G1215	переход 12 ВП x 1/2" НГ	
1462	S5359G1515	переход 15 ВП x 1/2" НГ	
1463	S5359G1520	переход 15 ВП x 3/4" НГ	
1464	S5359G1820	переход 18 ВП x 3/4" НГ	
1465	S5359G2225	переход 22 ВП x 1" НГ	
1466	S5359G2220	переход 22 ВП x 3/4" НГ	
1550	S5086_15	полуобвод 15 ВП x НП	
1551	S5086_18	полуобвод 18 ВП x НП	
1552	S5086_22	полуобвод 22 ВП x НП	
1877	S4340G1515	соединение разборное 15 ВП x 1/2" ВР	
1878	S4096G1515	соединение разборное 15 ВП x 1/2" ВР угловое	
1879	S4341G1515	соединение разборное 15 ВП x 1/2" НР	
1880	S4098G1515	соединение разборное 15 ВП x 1/2" НР угловое	
1881	S4340G1815	соединение разборное 18 ВП x 1/2" ВР	
1882	S4333G1815	соединение разборное 18 ВП x 1/2" НР	
1883	S4341G1815	соединение разборное 18 ВП x 1/2" НР	
1884	S4343G1815	соединение разборное 18 ВП x 1/2" НР	
1885	S4098G1815	соединение разборное 18 ВП x 1/2" НР угловое	
1890	S4333G2215	соединение разборное 22 ВП x 1/2" НР	
1891	S4340G2220	соединение разборное 22 ВП x 3/4" ВР	
1892	S4098G2220	соединение разборное 22 ВП x 3/4" НР угловое	
1893	S4340G2825	соединение разборное 28 ВП x 1" ВР	
1894	S4341G2825	соединение разборное 28 ВП x 1" НР	

1698	SDCU_1811	прокладка 18 x 11 x 2 (1/2")	
1699	SDCU_2417	прокладка 24 x 17 x 2 (3/4")	
1700	SDCU_3021	прокладка 30 x 21 x 2 (1")	
1701	SDCU_3827	прокладка 38 x 27 x 2 (1 1/4")	
1703	SDCU_5542	прокладка 55 x 42 x 2 (2")	
2060	S5130_221515	тройник 22 ВП x 15 ВП x 15 ВП	
2061	S5130_281818	тройник 28 ВП x 18 ВП x 18 ВП	
2073	S5130_12	тройник 12 ВП x 12 ВП x 12 ВП	
2074	S5130_151212	тройник 15 ВП x 12 ВП x 12 ВП	
2075	S5130_151215	тройник 15 ВП x 12 ВП x 15 ВП	
2076	S5130_15	тройник 15 ВП x 15 ВП x 15 ВП	
2078	S5130_152215	тройник 15 ВП x 22 ВП x 15 ВП	
2079	S5130_181515	тройник 18 ВП x 15 ВП x 15 ВП	
2080	S5130_181518	тройник 18 ВП x 15 ВП x 18 ВП	
2081	S5130_181815	тройник 18 ВП x 18 ВП x 15 ВП	
2082	S5130_18	тройник 18 ВП x 18 ВП x 18 ВП	
2083	S5130_182218	тройник 18 ВП x 22 ВП x 18 ВП	
2086	S5130_221518	тройник 22 ВП x 15 ВП x 18 ВП	
2087	S5130_221522	тройник 22 ВП x 15 ВП x 22 ВП	
2088	S5130_221815	тройник 22 ВП x 18 ВП x 15 ВП	
2089	S5130_221818	тройник 22 ВП x 18 ВП x 18 ВП	
2090	S5130_221822	тройник 22 ВП x 18 ВП x 22 ВП	
2091	S5130_222215	тройник 22 ВП x 22 ВП x 15 ВП	
2092	S5130_222218	тройник 22 ВП x 22 ВП x 18 ВП	
2093	S5130_22	тройник 22 ВП x 22 ВП x 22 ВП	
2094	S5130_281522	тройник 28 ВП x 15 ВП x 22 ВП	
2095	S5130_281528	тройник 28 ВП x 15 ВП x 28 ВП	
2096	S5130_281822	тройник 28 ВП x 18 ВП x 22 ВП	
2097	S5130_281828	тройник 28 ВП x 18 ВП x 28 ВП	
2098	S5130_282215	тройник 28 ВП x 22 ВП x 15 ВП	
2099	S5130_282218	тройник 28 ВП x 22 ВП x 18 ВП	
2100	S5130_282222	тройник 28 ВП x 22 ВП x 22 ВП	
2101	S5130_282228	тройник 28 ВП x 22 ВП x 28 ВП	
2102	S5130_282818	тройник 28 ВП x 28 ВП x 18 ВП	
2103	S5130_282822	тройник 28 ВП x 28 ВП x 22 ВП	
2104	S5130_28	тройник 28 ВП x 28 ВП x 28 ВП	
2107	S5130_351528	тройник 35 ВП x 15 ВП x 28 ВП	
2108	S5130_351535	тройник 35 ВП x 15 ВП x 35 ВП	
2109	S5130_351828	тройник 35 ВП x 18 ВП x 28 ВП	
2110	S5130_351835	тройник 35 ВП x 18 ВП x 35 ВП	
2111	S5130_352222	тройник 35 ВП x 22 ВП x 22 ВП	

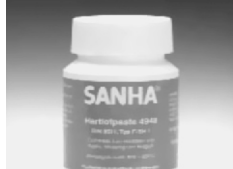

2112	S5130_352228	тройник 35 ВП x 22 ВП x 28 ВП	
2113	S5130_352235	тройник 35 ВП x 22 ВП x 35 ВП	
2114	S5130_352828	тройник 35 ВП x 28 ВП x 28 ВП	
2115	S5130_352835	тройник 35 ВП x 28 ВП x 35 ВП	
2116	S5130_353528	тройник 35 ВП x 35 ВП x 28 ВП	
2117	S5130_35	тройник 35 ВП x 35 ВП x 35 ВП	
641	S5870_15	компенсатор U-образный 15 НП x НП	
642	S5870_18	компенсатор U-образный 18 НП x НП	
643	S5870_22	компенсатор U-образный 22 НП x НП	
644	S5870_28	компенсатор U-образный 28 НП x НП	
645	S5870_35	компенсатор U-образный 35 НП x НП	
648	S5872_22	компенсатор осевой 22 ВП x ВП	
649	S5872_28	компенсатор осевой 28 ВП x ВП	
650	S5872_35	компенсатор осевой 35 ВП x ВП	
967	S9828_1216	крепление для труб 12-16 мм	
970	S9828_1822	крепление для труб 18-22 мм	
970	S9828_1822	крепление для труб 18-22 мм	
1691	S4933_20	припой мягкий № 3 - 2,0 мм (250 г)	
1692	S4933_30	припой мягкий № 3 - 3,0 мм (250 г)	
1693	S4938	припой твердый 1 мм 610°C (100 г)	
1694	S4930	припой № 1 - 3 мм (250 г)	
1695	S4934	припой № 4 - 3 мм (250 г)	
2454	S4948	флюс (100 г)	
2456	S4943	флюс-паста для припоя № 3 (250 г)	
2504	S4974_12	щетка зачистная для труб 12 мм	
2505	S4974_15	щетка зачистная для труб 15 мм	
2506	S4974_18	щетка зачистная для труб 18 мм	
2507	S4974_22	щетка зачистная для труб 22 мм	
2508	S4974_28	щетка зачистная для труб 28 мм	
2509	S4974_35	щетка зачистная для труб 35 мм	
1835	S0961	салфетка зачистная	

## МЕМБРАННЫЕ БАКИ

### Мембранные баки и компенсаторы фирмы Zilmnet

Код	Артикул	Наименование	Изображение
05062	1300000400	компенсатор 4л CAL-PRO ZILMET 3/4 5 bar	
05171	1300000800	компенсатор 8 л CAL-PRO ZILMET 3/4" 5 bar	
05058	1300001200	компенсатор 12л CAL-PRO ZILMET 3/4 4bar	
04759	1300001800	компенсатор 18 л CAL-PRO ZILMET	
04760	1300002400	компенсатор 24 л CAL-PRO ZILMET	
04761	1300003500	компенсатор 35 л CAL-PRO ZILMET	
04762	1300005000	компенсатор 50 л CAL-PRO ZILMET	
00640	1300008000	компенсатор 80 л CAL-PRO ZILMET 3/4",6 bar	
05361	1300010500	компенсатор 105 л CAL-PRO ZILMET 3/4" 6 bar	
04763	1300015000	компенсатор 150 л CAL-PRO ZILMET 3/4" 6 bar	
00635	1300020000	компенсатор 200 л CAL-PRO ZILMET 3/4" 6 bar	
04697	1300025000	компенсатор 250 л CAL-PRO ZILMET,3/4", 6 bar	
00636	1300030000	компенсатор 300 л CAL-PRO ZILMET 3/4" 6 bar	
00637	1300040000	компенсатор 400 л CAL-PRO ZILMET 3/4" 6 bar	
04757	1300050000	компенсатор 500 л CAL-PRO ZILMET	
03973	1300060000	компенсатор 600 л CAL-PRO ZILMET 1" 6 bar	
00639	1300070000	компенсатор 700 л CAL-PRO ZILMET 1" 6 bar	
04758	1300080000	компенсатор 800 л CAL-PRO ZILMET	
05064	11A0000200	бак мембранный 2 л HYDRO-PRO 1/2 10 bar	
05063	11A0000500	бак мембранный 5 л HYDRO-PRO 3/4 10 bar	
05049	11A0001200	бак мембранный 12 л HYDRO-PRO 3/4 10 bar	
05050	11A0001800	бак мембранный 18 л HYDRO-PRO 3/4 10 bar	
04099	11A0002423	бак мембранный 24 л HYDRO-PRO верт. 1' 10 bar	
00075	B0024I10г	бак мембранный 24 л ULTRA-PRO гор.	
05216	1100005004	бак мембранный 50 л ULTRA-PRO верт.	
00077	B0050I10г	бак мембранный 50 л ULTRA-PRO гор.	
05057	B0060I10н	бак мембранный 60 л (нерж.) верт. InoxPro	
03205	1100008005	бак мембранный 80 л ULTRA-PRO гор.1" 10 bar	
04765	11A0008004	бак мембранный 80 л HYDRO-PRO 1' 10 bar	
05047	1110010002	бак мембранный 100 л (нерж.) верт. Inox-Pro	
03812	1100010005	бак мембранный 100 л ULTRA-PRO гор.	
05048	11A0010509	бак мембранный 105 л Hydro-Pro 1 1/4 10 bar	
05051	11A0015003	бак мембранный 150 л HYDRO-PRO 1 1/4 10 bar	
05052	1100020004	бак мембранный 200 л ULTRA-PRO верт.11/2	
03206	1100050004	бак мембранный 500 л ULTRA-PRO верт.;11/2; 10	
04764	1100075004	бак мембранный 750 л верт. ULTRA-PRO 10 bar	

00076	B0004И06	бак мембранный 4 л OEM-PRO ZILMET	
00638	13C0000605	компенсатор 6 л OEM-PRO ZILMET 3/8",3 bar	
03204	13C0000811	компенсатор 8 л OEM-PRO ZILMET 1/2",3 bar	